





Statytojas	VILKAVIŠKIO RAJONO SAVIVALDYBĖS ADMINISTRACIJA
Projektuotojas	MB „INOUT.DESIGNSTUDIO“
Statinio projekto pavadinimas	TERASOS – APŽVALGOS KALVOS SODŲ G. 2A, VIŠTYČIO MSTL., VILKAVIŠKIO R. SAV., NAUJOS STATYBOS PROJEKTAS
Statybos vieta	SODŲ G. 2A, VIŠTYČIO MSTL., VILKAVIŠKIO R. SAV.
Statybos rūšis	NAUJA STATYBA
Statinio paskirtis	KITI INŽINERINIAI STATINIAI
Statinio kategorija	NESUDĖTINGI STATINIAI
Statinio projekto Nr.	P22-20
Statinio projekto etapas	TECHNINIS DARBO PROJEKTAS
Bylos žymuo	E

Pareigos	Vardas, pavardė	Atestato Nr.	Data	Parašas
Projekto vadovas	MINDAUGAS GAIGALAS	13931	2023	
Projekto dalies vadovas	ARVYDAS LAZAUSKAS	18502	2023	



PROJEKTO DOKUMENTŲ SUDĖTIES ŽINIARAŠTIS

0	2023	STATYBOS LEIDIMUI, KONKURSUI, STATYBAI			
LAIDA	IŠLEIDIMO DATA	LAIDOS STATUSAS. KEITIMO PRIEŽASTIS (JEI TAIKOMA)			
KVAL. PATV. DOK. NR.				„Terasos – apžvalgos kalvos Sodų g. 2A, Vištyčio mstl., Vilkaviškio r. sav., naujos statybos projektas“	
13931	SPV	Mindaugas Gaigalas		Statinio numeris ir pavadinimas. Dokumento pavadinimas	Laida
18502	SPDV	Arvydas Lazauskas		Projekto dokumentų sudėties žiniaraštis	0
LT	Statytojas ir (arba) užsakovas			Dokumento žymuo	Lapas
	Vilkaviškio rajono savivaldybės administracija			P22-20-TDP-E-PDSZ	1



PROJEKTO SUDĖTIES ŽINIARAŠTIS

Dokumento žymuo	Laida	Pavadinimas	Pastabos
P22-20-TDP-BD-01	0	Bendroji dalis	
P22-20-TDP-SP-02	0	Sklypo plano dalis	
P22-20-TDP-SA.SK-03	0	Statinio architektūrinė ir konstrukcijų dalis	
P22-20-TDP-E-04	0	Elektrotechnikos dalis	
P22-20-TDP-SO-05	0	Pasirengimo statybai ir statybos darbų organizavimo dalis	
P22-20-TDP-KS-06	0	Statybos skaičiuojamosios kainos nustatymo dalis	

PROJEKTO TEKSTINIŲ DOKUMENTŲ SUDĖTIES ŽINIARAŠTIS

Dokumento žymuo	Lapų sk.	Laida	Pavadinimas	Pastabos
P22-20-TDP-E-PDSŽ	2	0	Projekto dokumentų sudėties žiniaraštis	
P22-20-TDP-E-BSR	2	0	Bendrieji statinio rodikliai	
P22-20-TDP-E-AR	8	0	Aiškinamasis raštas	
P22-20-TDP-E-TS	11	0	Techninės specifikacijos	
P22-20-TDP-E-MDŽ	2	0	Medžiagų ir darbų kiekių žiniaraštis	

PROJEKTO BRĖŽINIŲ SUDĖTIES ŽINIARAŠTIS

Dokumento žymuo	Lapų sk.	Laida	Pavadinimas	Pastabos
P22-20-TDP-E-B-01	1	0	Sklypo planas M 1:100	
P22-20-TDP-E-B-02	1	0	Paskirstymo spintos PS principinė schema	
P22-20-TDP-E-B-03	1	0	Vienlinijinė jungimo schema	
P22-20-TDP-E-B-04	1	0	Ryšių sujungimo schema	



PROJEKTO PRIEDU SUDĖTIES ŽINIARAŠTIS

Dokumento žymuo	Lapų sk.	Laida	Pavadinimas	Pastabos
Priedas Nr.1	2	0	Prijungimo sąlygos	
Priedas Nr.2	5	0	Apšvietimo skaičiavimai	

Dokumento žymuo	Lapas	Lapų	Laida
P22-20-TDP-E-PDSZ	2	2	0



BENDRIEJI STATINIO RODIKLIAI

0	2023	STATYBOS LEIDIMUI, KONKURSUI, STATYBAI				
LAIDA	IŠLEIDIMO DATA	LAIDOS STATUSAS. KEITIMO PRIEŽASTIS (JEI TAIKOMA)				
KVAL. PATV. DOK. NR.				„Terasos – apžvalgos kalvos Sodų g. 2A, Vištyčio mstl., Vilkaviškio r. sav., naujos statybos projektas“		
13931	SPV	Mindaugas Gaigalas		Statinio numeris ir pavadinimas. Dokumento pavadinimas	Laida	
18502	SPDV	Arvydas Lazauskas			Bendrieji statinio rodikliai	0
LT	Statytojas ir (arba) užsakovas			Dokumento žymuo	Lapas	Lapų
	Vilkaviškio rajono savivaldybės administracija				P22-20-TDP-E-BSR	1





Pavadinimas	Mato vienetas	Kiekis	Pastabos
Objektas:			
„Terasos – apžvalgos kalvos Sodų g. 2A, Vištyčio mstl., Vilkaviškio r. sav., naujos statybos projektas“			
I. SKLYPAS			
1.1. Sklypo plotas	ha	0,0937	
V. KITI INŽINERINIAI STATINIAI			
5.1 Takai:			
5.1.1. Plotas	m ²	76,93	
5.1.2. Plotis	m	1,5-3,50	
5.2 Terasos:			
5.2.1. Plotas	m ²	119,20	
VI. INŽINERINIAI TINKLAI			
6.1. Inžinerinių tinklų ilgis**	m	134	
6.2. Elektros tinklų laidininkų skaičius ir skerspjūvis	vnt.; mm ²	5; 4 3; 4 3; 2,5	
6.3. Elektroninio ryšio laidininkų porų skaičius ir skerspjūvis	vnt.; mm ²	4; 0,5	

Dokumento žymuo	Lapas	Lapų	Laida
P22-20-TDP-E-BSR	2	2	0



AIŠKINAMASIS RAŠTAS

0	2023	STATYBOS LEIDIMUI, KONKURSUI, STATYBAI			
LAIDA	IŠLEIDIMO DATA	LAIDOS STATUSAS. KEITIMO PRIEŽASTIS (JEI TAIKOMA)			
KVAL. PATV. DOK. NR.			Statinio projekto pavadinimas „Terasos – apžvalgos kalvos Sodų g. 2A, Vištyčio mstl., Vilkaviškio r. sav., naujos statybos projektas“		
13931	SPV	Mindaugas Gaigalas		Statinio numeris ir pavadinimas. Dokumento pavadinimas	
18502	SPDV	Arvydas Lazauskas		Aiškinamasis raštas	
				Laida	0
LT	Statytojas ir (arba) užsakovas Vilkaviškio rajono savivaldybės administracija		Dokumento žymuo P22-20-TDP-E-AR		Lapas 1
				Lapų	8



1. Bendra informacija

„Terasos – apžvalgos kalvos Sodų g. 2A, Vištyčio mstl., Vilkaviškio r. sav., naujos statybos projektas“ . Projekto konstrukciniai sprendiniai atlikti pagal Lietuvos Respublikoje galiojančias statybines normas ir taisykles. Statybinėms medžiagoms ir gaminiams, naudojamiems statyboje, taikomi galiojantys valstybiniai standartai bei europiniai EN standartai, kurių vartojimas yra įteisintas Lietuvos Respublikos atitinkamų žinybų

2. Statytojas

Vilkaviškio rajono savivaldybės administracija

3. Normatyviniai, kiti dokumentai ir duomenys

Privalomieji dokumentai, kuriais vadovaujantis parengta ši projekto dalis:

Privalomieji projekto rengimo dokumentai:

Statinio projektavimo užduotis	Pridedama*
Prisijungimo ir specialiosios sąlygos	Pridedama*
Inžinerinių geodezinių tyrinėjimų ataskaita	Pridedama*
Inžinerinių geologinių tyrinėjimų ataskaita	Pridedama*

* - pridedami dokumentai pateikti projekto bendrosios dalies prieduose.

Normatyviniai, kiti dokumentai ir duomenys, kuriais vadovaujantis parengta ši projekto dalis:

<u>Dokumento indeksas</u>	<u>Pavadinimas</u>
<u>Istatymai</u>	
	<u>Lietuvos Respublikos civilinis kodeksas</u>
	<u>Lietuvos Respublikos statybos įstatymas</u>
	<u>Lietuvos Respublikos žemės gelmių įstatymas</u>
	<u>Lietuvos Respublikos žemės įstatymas</u>
	<u>Lietuvos Respublikos kelių įstatymas</u>
	<u>Lietuvos Respublikos geodezijos ir kartografijos įstatymas</u>
	<u>Lietuvos Respublikos nekilnojamo turto kadastro įstatymas</u>
	<u>Lietuvos Respublikos teritorijų planavimo įstatymas</u>
	<u>Lietuvos Respublikos planuojamos ūkinės veiklos poveikio aplinkai vertinimo įstatymas</u>
	<u>Lietuvos Respublikos nekilnojamo kultūros paveldo apsaugos įstatymas</u>
	<u>Lietuvos Respublikos saugaus eismo automobilių keliais įstatymas</u>
	<u>Lietuvos Respublikos aplinkos apsaugos įstatymas</u>
	<u>Lietuvos Respublikos oro apsaugos įstatymas</u>
	<u>Lietuvos Respublikos želdynų įstatymas</u>
	<u>Lietuvos Respublikos saugomų teritorijų įstatymas</u>
	<u>Lietuvos Respublikos vandens įstatymas</u>
	<u>Lietuvos Respublikos miškų įstatymas</u>
	<u>Paviršinių nuotekų tvarkymo reglamentas</u>
	<u>Lietuvos Respublikos atliekų tvarkymo įstatymas</u>
	<u>Lietuvos Respublikos darbuotojų saugos ir sveikatos įstatymas</u>
<u>Statybos techniniai reglamentai</u>	
	<u>Statybą leidžiantys dokumentai. Statybos užbaigimas. Statybos stabdymas.</u>
STR 1.05.01:2017	<u>Savavališkos statybos padarinių šalinimas. Pagal neteisėtai išduotą statybą leidžiantį dokumentą padarinių šalinimas</u>
STR 1.01.03:2017	<u>Statinių klasifikavimas</u>
STR 1.04.02:2011	<u>Inžineriniai geologiniai ir geotechniniai tyrimai</u>
STR 1.04.04:2017	<u>Statinio projektavimas, projekto ekspertizė</u>

Dokumento žymuo	Lapas	Lapų	Laida
P22-20-TDP-E-AR	2	8	0

**Dokumento indeksas****Pavadinimas**

STR 1.01.08:2002	<u>Statinio statybos rūšis</u>
STR 1.02.01:2017	<u>Statybos dalyvių atestavimo ir teisės pripažinimo tvarkos aprašas</u>
STR 1.06.01:2016	<u>Statybos darbai. Statinio statybos priežiūra</u>
STR 1.03.01:2016	<u>Statybiniai tyrimai. Statinio avarija</u>
STR 1.12.06:2002	<u>Statinio naudojimo paskirtis ir gyvavimo trukmė</u>
STR 2.01.01(1):2005	<u>Esminis statinio reikalavimas. Mechaninis atsparumas ir pastovumas</u>
STR 2.01.01(2):1999	<u>Esminiai statinio reikalavimai. Gaisrinė sauga</u>
STR 2.01.01(3):1999	<u>Esminiai statinio reikalavimai. Higiena, sveikata, aplinkos apsauga</u>
STR 2.01.01(4):2008	<u>Esminis statinio reikalavimas. Naudojimo sauga</u>
STR 2.01.01(5):2008	<u>Esminis statinio reikalavimas. Apsauga nuo triukšmo</u>
STR 2.06.04:2014	<u>Gatvės ir vietinės reikšmės keliai. Bendrieji reikalavimai</u>
STR 2.06.02:2001	<u>Tiltai ir tuneliai. Bendrieji reikalavimai</u>
STR 2.03.01:2019	<u>Statinių prieinamumas</u>
STR 1.01.01:2005	<u>Kultūros paveldo statinio tvarkomųjų statybos darbų reglamentai</u>

Įrengimo taisyklės

	<u>Elektros linijų ir instaliacijos įrengimo taisyklės</u>
	<u>Elektros įrenginių įrengimo bendrosios taisyklės</u>
LST EN 50131	<u>Pavojaus signalizavimo sistemos. Įsibrovimo ir apiplėšimo pavojaus signalizavimo sistemos</u>

Kiti dokumentai

DT 5-00	<u>Darbuotojų saugos ir sveikatos reikalavimai tvarkant krovinius rankomis</u>
	<u>Saugos ir sveikatos taisyklės statyboje</u>
	<u>Darboviečių įrengimo statybvietėse nuostatai</u>
	<u>Kėlimo kranų naudojimo taisyklės</u>
	<u>Pavojingų darbų sąrašas</u>
	<u>Elektros tinklų apsaugos taisyklės</u>
	<u>Bendrosios gaisrinės saugos taisyklės</u>
	<u>Atliekų tvarkymo taisyklės</u>
	<u>Kriterijai, pagal kuriuos medžiai ir krūmai, augantys ne miškų ūkio paskirties žemėje, priskiriami saugotiniams</u>
	<u>Saugotinių medžių ir krūmų kirtimo, persodinimo ar kitokio pašalinimo atveju, šių darbų vykdymo ir leidimų šiems darbams išdavimo, medžių ir krūmų vertės atlyginimo tvarkos aprašas</u>
	<u>Statybinių atliekų tvarkymo taisyklės</u>

Kompiuterinės programos, kuriomis vadovaujantis parengta projekto dalis:

Autodesk Civil 3D – brėžinių rengimui.

AutoCAD – brėžinių rengimui.

MS Office – tekstinių duomenų rinkimui.

Rangovas privalo vadovautis ne tik aukščiau išvardintais, bet ir visais kitais su šios projekto dalies įgyvendinimu susijusiais teisės aktais, taip pat jų naujausiais pakeitimais bei papildymais. Informaciją apie teisės aktus ir jų pakeitimus galima rasti Teisės aktų registre (TAR), internete adresu: <https://www.e-tar.lt/>.

4. Informacija ir sprendiniu duomenys

Naujo objekto įvadini kabelis prijungiamas prie elektros spintos JS-1, esančios pastato viduje. Kabelio prijungimui spintoje sumontuojamas trifazis C-16A autornatinis jungiklis. Nuo esamo JS-1 skydo iki projektuojamo

Dokumento žymuo	Lapas	Lapų	Laida
P22-20-TDP-E-AR	3	8	0



skydo nutiesiamas vario gyslomis 5x4 mm² skerspjūvio kabeline elektros linija, kabelinė linija klojama apsauginiame vamzdyje..

Nuo naujai projektuojamo paskirstymo skydo PS – projektuojamos kabelinės linijos iki apšvietimo atramų, vaizdo stebėjimo kameros, informacinio stendo, telefonų krovimo vietos. Nuo PS skydo (QF5) paklojama kabelinė linija vario gyslomis 3x4 mm² iki montuojamo informacinio stendo. Stendo techniniai parametrai sprendžiami statinio architektūrinėje ir konstrukcijų dalyje. Nuo skydo PS (QF4) paklojama kabelinė linija vario gyslomis 3x4 mm² iki montuojamo telefonų įkrovimo stotelės. Telefonų įkrovimo stotelės techniniai parametrai sprendžiami statinio architektūrinėje ir konstrukcijų dalyje.

Šviestuvų sumontuotų ant atramų valdymas numatomas foto ir laiko relėmis, sumontuotomis PS skyde. Iki apšvietimo atramų paklojamas kabelis vario gyslomis 3x2,5 mm².

Visos kabelinės linijos klojamos apsauginiame vamzdyje D50.

Lauko vaizdo stebėjimo kamera skirta stebėti perimetrą. Teritorijoje numatoma IP vaizdo stebėjimo sistema, projektuojamos 5Mpx kupolinė kamera, maitinama iš PS skydo. Duomenų perdavimo kabelis paklojamas iki esamos pastate komutacinės spintos (KS) įrengtos ryšių įvado patalpoje. KS spintoje komutuojama vaizdo perdavimui į informacijos surinkimo (įrašymo) vietą. Stebėjimų kamerų informacija bus renkama Vilkaviškio rajono savivaldybės administracijoje, adresu S. Nėries g. 1, Vilkaviškis. Informacijos perdavimo techniniai sprendiniai šiame projekte nesprendžiami. Vaizdo stebėjimo kamera montuojamos apšvietimo atramoje Nr.1.

Apšvietimo atramos projektuojamos h-4 m su LED parkiniais šviestuvais. Šviestuvai montuojami tiesiai ant atramos. Atramoje Nr. 2 sumontuojamas kriptinis LED šviestuvai, vėliavos pašvietimui.

Apšvietimo atramose montuojami ant plokštelių montuojamas 2A automatinis jungiklis naudojamas šviestuvo pajungimui. Apšvietimo atramose montuojami 1-2 jungikliai. Maksimalus prijungiamų kabelių kiekis automatinuose jungikliuose nurodytas ELIIT. Šviestuvai jungiami Cu 3x1,5mm² kabeliu.

Visi šioje projekte dalyje numatomi įrengimai, gaminiai ir medžiagos, jų montavimas, išbandymas, derinimas ir eksploatacija turi atitikti normatyvinių ir nuorodinių dokumentų sąrašė pateikiamiems normatyviniams ir teisiniams dokumentams. Jie turi būti montuojami, išbandomi ir suderinami pagal jų gamintojų standartus arba technines sąlygas.

Projektuojamų apšvietimo visų atramų korpusai yra prijungiami prie pakartotino įžemintuvo, įrengto pagal ELIIT „Elektros linijų įrenginių įrengimo taisyklės“ reikalavimus. Įžemintuvo varža turi būti nedidesnė kaip 30 Ω. Įžeminamos visos montuojamos atramos. Šviestuvai įžeminami iš papildomos trečios kabelio gyslos, prijungtos prie apšvietimo atramos korpuso. Projektuojamui PS skydai įrengiamas įžeminimas, įžemintuvo varža turi būti nedidesnė kaip 10 Ω.

Įrengiant požemines kabelių linijas želdiniuose ar želdynuose, atstumas nuo kabelių ar jų konstrukcijų iki medžių kamienų turi būti ne mažesnis kaip 2 m. Klojant kabelius krūmais apsodintose žaliosiose zonose arba ankštose zonose prie medžių kamienų, nurodyti atstumai turi būti ne mažesni kaip 0,75 m. Siekiant nepažeisti šaknų sistemos šiose vietose kabeliai turi būti klojami vamzdžiuose.

4.1. Trasos nužymėjimas

Topografinė nuotrauka sudaryta LKS–94 koordinacių sistemoje ir LAS07 aukščių sistemoje. Horizontaliojoje plokštumoje trasą nužymėti reikia pagal trasos koordinacių žiniaraštį.

5.Statybos darbų statybvietėje saugos, sveikatos ir higienos reikalavimai

Objekto statybos metu laikytis darbo ir priešgaisrinę apsaugą, reglamentuojančių taisyklių ir nuostatų:

- "Saugos eksploatuojant elektros įrenginius taisyklės" 2010 m.
- "Darboviečių įrengimo statybvietėse nuostatai" (2008 06 30 įsakymas Nr. V-190)
- "Darbo įrenginių naudojimo bendrieji nuostatai" (1999 12 22 įsakymas Nr. 102)
- "Darbuotojų aprūpinimo asmeninėmis apsauginėmis priemonėmis nuostatai" (2007 11 26 įsakymas Nr.AI-331).
- "Saugos ir sveikatos apsaugos ženklų naudojimo nuostatai" (1999 11 24 įsakymas Nr. 95)

Dokumento žymuo	Lapas	Lapų	Laida
P22-20-TDP-E-AR	4	8	0



• "Saugos ir sveikatos taisyklės statyboje" DT 5-00. kiti galiojantys darbų saugos ir sveikatos aktai, techniniai reglamentai, standartai ir metodiniai nurodymai.

Rangovas pradėti statinio statybos darbus gali tik parengęs darbų technologijos projektą, kuriame turi būti numatyti darbuotojų saugos ir sveikatai užtikrinti sprendimai, atitinkantys "Saugos ir sveikatos taisyklių statyboje DT5-00" 5 priedo reikalavimus. Statybvietėje dirbant daugiau nei vienai įmonei, paskirti saugos ir sveikatos darbe koordinatorių, kuris privalo:

- parengti arba pavesti parengti planą asmenims, turintiems teisę rengti saugos ir sveikatos darbe priemonių planus statybvietėms, kuriame būtina nustatyti taikomus saugos ir sveikatos darbe reikalavimus;
- šiame plane turi būti numatytos specialios saugos ir sveikatos darbe priemonės darbams, nurodytiems "Darboviečių įrengimo statybvietėse nuostatuose" (2008 06 30 įsakymas Nr. V-190).

Prieš statybos darbų pradžią statybvietėje turi būti nustatytos pavojingos zonos, kuriose nuolat veikia ar gali atsirasti rizikos veiksniai. Pavojingos zonos, kuriose nuolat veikia pavojingi ir/arba kenksmingi veiksniai, turi būti aptvertos apsauginiais aptvarais, kad kliudytų žmonėms, neturintiems teisės patekti į tokias zonas. Vykdamas žemės darbus gyvenviečių teritorijose, duobės, tranšėjos ir kitos iškasos tose vietose, kur vyksta transporto ar pėsčiųjų judėjimas, turi būti aptvertos pagal nustatytus reikalavimus. Perėjimo vietose per iškasas turi būti ne siauresni kaip 1 m perėjimo tilteliai su aptvarais, apsaugančiais nuo kritimo. Šuliniai, šurfai ir kitos panašios iškasos turi būti uždengti dangčiais, skydais ar aptverti. Iškasos šlaite pastebėti rieduliai ir akmenys bei atsiskyre grunto sluoksniai turi būti pašalinti. Natūralaus drėgnumo gruntuose, jei nėra gruntinio vandens ir požeminių statinių, kasti iškasas su vertikaliomis sienomis be sutvirtinimų leidžiama ne giliau, kaip:

- 1,0 m - piltiniuose, smėlio ir žvyro gruntuose;
- 1,25 m - priesmėlio gruntuose;
- 1,5 m - priemolio ar molio gruntuose.

Prieš statybos darbų pradžią įrengti laikinas buitines patalpas, kurios atitiktų saugos ir sveikatos darbe bendruosius minimalius reikalavimus darboviečių įrengimui statybvietėse.

Elektros įrenginiai ir jų instaliacija:

Elektros instaliacijos turi būti suprojektuotos ir įrengtos taip, kad nekiltų gaisro arba sprogo pavojaus; asmenys turi būti atitinkamai apsaugoti nuo nelaimingų atsitikimų pavojaus dėl tiesioginio ar netiesioginio kontakto su elektros instaliacija.

Gaisrinė sauga:

Įrenginiai ir statiniai turi būti įrengiami ir eksploatuojami vadovaujantis Statybos techniniu reglamentu STR 2.01.01(2):1999 „Esminiai statinio reikalavimai. Gaisrinė sauga.“ Pradedant naudoti elektros įrenginius, objektai turi būti aprūpinti gaisro gesinimo įrenginiais ir priemonėmis.

Tualetai ir praustuvai:

- darbuotojams netoli darbo ir poilsio vietų privalo būti įrengtas tualetas ir praustuvas.
- Kiti reikalavimai- statybviečių įrengimui -ir saugumui užtikrinti statyboje:
- statybvietės supančios aplinkos ribos privalo būti aiškiai matomos ir suprantamai pažymėtos;
- darbuotojai privalo būti aprūpinti geriamuoju vandeniu;
- statybvietėse darbuotojams turi būti sudarytos galimybės tinkamos sąlygos pavalgyti, prireikus privalo būti
- priemonės valgiui pasigaminti;
- pavojingos zonos privalo būti pažymėtos įspėjamaisiais ir draudžiamaisiais gerai matomais ženklais;
- darbo vietos turi būti gerai apšviestos.

Vykdamas statybos darbus žmogaus apsaugai nuo elektros srovės, statinės elektros, elektromagnetinių laukų ir elektros lanko poveikio turi būti vykdomos organizacinės bei techninės priemonės, kurios atitiktų Saugos eksploatuojant elektros įrenginius taisyklės (2010).

Kabelių linijoms:

Dokumento žymuo	Lapas	Lapų	Laida
P22-20-TDP-E-AR	5	8	0



- Darbuotojų, dirbančių kabelių linijose, saugai ir sveikatai užtikrinti būtina kabelį atjungti (išjungti), elektriškai iškrauti ir įžeminti atjungimo (išjungimo) vietose iš visų pusių, iš kur gali būti įjungta įtampa. Kabelius, išeinančius (pereinančius) į oro linijas, reikia papildomai įžeminti iš oro linijos pusės, nes jose dėl
 - įvairių priežasčių gali atsirasti įtampa.
 - Kasant kabelių trasose, negalima naudoti kylinių kūjų ir kitų smūginių mašinų arčiau kaip 5 m iki kabelių. Žiema, atšildant gruntą, šilumos šaltinis negali priartėti prie kabelių arčiau kaip 15 cm.
 - Prieš leidžiant dirbti kabelių linijoje, būtina įsitikinti, kad kabelis tikrai atjungtas, ir tada darbo vietoje jį pradurti arba nukirpti specialiu įtaisu. Durti kabelį turi du darbuotojai, iš kurių vienas turi būti ne žemesnės kaip VK, o antras - PK kategorijos. Prieš leidžiant dirbti orinėje kabelių linijoje, atjungtas darbams kabelis nustatomas, patikrinus įtampos indikatoriumi įtampos nebuvimą kabelinių atšakų prijungimo vietose arba darbo vietoje - specialiu įtampos indikatoriumi. Esant linijoje įrengtiems specialiems įžeminimo prijungimo kontaktams, reikalinga uždėti kilnojamąjį įžemiklį arba trumpiklį.
 - Žemės kasimo darbai turi būti atliekami laikantis Saugos ir sveikatos taisyklių statyboje DT 5-00, patvirtintų Lietuvos Respublikos vyriausiojo valstybinio darbo inspektorius 2000 m. gruodžio 22 d. įsakymu Nr. 346 (Žin., 2001, Nr. 3-74), reikalavimų.
 - Žemės kasimo darbai prie esamų inžinerinių tinklų apsaugos zonose turi būti vykdomi rankiniu būdu ir dalyvaujant šiuos tinklus eksploatuojančių įmonių atstovams.

Apsaugos nuo elektros poveikio priemonės (apsaugos priemonės)

Apsauginės priemonės skirtos elektros įrenginiuose dirbantiems darbuotojams apsaugoti nuo elektros srovės, elektrostatinio, elektromagnetinio lauko ir elektros lanko bei jo degimo produktų poveikio, kritimo iš aukščio ir pan. Aprūpinant darbuotojus asmeninėmis apsauginėmis priemonėmis reikia vadovautis Darbuotojų aprūpinimo asmeninėmis apsauginėmis priemonėmis nuostatais, patvirtintais Lietuvos Respublikos socialinės apsaugos ir darbo ministerijos 1998 m. balandžio 20 d. įsakymu Nr. 77 (Žin., 1998, Nr. 43-1188). Prie apsauginių priemonių priskiriama:

- izoliuojančios operatyvinės lazdos, izoliuojančios replės, įtampos indikatoriai įtampos nebuvimui nustatyti ir įtampos indikatoriai fazavimui;
- izoliuojančios matavimo lazdos, srovės matavimo replės;
- izoliuojančios kopėčios, izoliuojančios aikštelės, izoliuojančios traukės, griebtuvai ir įrankiai su izoliuotomis rankenomis;
- guminės dielektrinės pirštinės, batai, kaliošai, kilimėliai, izoliuojantys pastovai;
- kilnojamieji įžemikliai; ekranuojantys komplektai;
- laikini aptvarai, apsaugos nuo elektros ženklai, izoliuojantys gaubtai ir antdėklai; apsaugos akiniai ir skydeliai, brezentinės arba kitos medžiagos pirštinės, dujokaukės, respiratoriai, apsaugos diržai, apsaugos lynai, apsauginiai šarmai.

Visos apsauginės priemonės turi atitikti galiojančius standartus, o jų naudojimas - šių taisyklių reikalavimus. Jeigu gamyklos gamintojos instrukcija nesutampa su EĖEST reikalavimais, reikia vadovautis gamyklos gamintojos instrukcijomis. Nurodyta apsauginės priemonės vardinė įtampa neturi būti mažesnė už įrenginio, kuriame ji bus naudojama, įtampą. Leidžiama naudotis tik tomis apsauginėmis priemonėmis, kurios darbuotojų saugos ir sveikatos norminių aktų nustatyta tvarka yra išbandytos ir patikrintos. Kiekvienas asmuo, prieš naudodamasis apsauginėmis priemonėmis, turi įsitikinti, kad ji yra išbandyta, nėra pažeista, ir patikrinti, ar jos naudojamos pagal paskirtį. Apsauginės priemonės turi būti naudojamos pagal gamintojų nurodytą paskirtį. Naudoti šias priemones kitiems tikslams draudžiama. Draudžiama darbo metu liesti apsauginių priemonių izoliuojančią dalį virš ribojamojo žiedo ar atramos. Pažeidus izoliuojančios apsauginės priemonės izoliacinę dangą arba esant kitiems netvarkingumams, dirbti su ja draudžiama. Draudžiama naudotis apsaugos nuo elektros apsauginėmis priemonėmis esant rūkui, lyjant, jei to nenumatė gamintojas.

6. Pasirengimas statybai ir statybos darbų organizavimas

Darbus vykdanči statybinė organizacija bus nustatyta konkurso keliu. Visus darbus turi vykdyti specializuotos organizacijos, atestuotos tiems darbams. Prieš pradėdant vykdyti darbus, statybinė organizacija turėtų sudaryti

Dokumento žymuo	Lapas	Lapų	Laida
P22-20-TDP-E-AR	6	8	0



detalų darbų vykdymo projektą ir grafiką. Jame išspręsti laikiną transporto organizavimo schemą ir suderinti ją nustatyta tvarka.

Statybos darbuose reikia vadovautis normomis ir taisyklėmis, reglamentu STR 1.06.01: 2016 " Statybos darbai. Statinio statybos priežiūra " ir kitais statybos procesą reglamentuojančiais dokumentais.

Statybos paruošiamajame laikotarpyje įrengiama:

- -laikini statiniai ir įrengimai
- -paruošiamas statybos sklypas
- -suderinimas konkretus el. įtampos atjungimo grafikas sudarant darbo sąlygas statybos- montavimo darbams, kai juos tenka vykdyti šalia aukštą įtampą turinčių įrengimų.

Žemės darbams vykdyti reikalinga gauti leidimą, kurį išduoda miesto savivaldybė.

Statytojas arba žemės darbų vadovas privalo:

1. Pradėti žemės darbus tik gavęs leidimą kasti žemę, turėti suderintą projektą, statybos darbų žurnalą ir statinio nužymėjimo aktą su schema;

2. Nustatytu laiku, bet ne vėliau kaip prieš dvi paras iki darbų pradžios, pranešti įmonėms ir privatiems asmenims, kuriems priklauso kasimo zonoje esantys tinklai, statiniai (kabeliai, dujotiekio tinklai ir kt.), taip pat kelių policijai, jei statybos aikštelė yra kelių ar kelio statinių apsauginėje zonoje, tikslų žemės kasimo darbų pradžios laiką ir pakviesti jų atstovus atvykti į vietą;

3. Žemės kasimo vietoje pažymėti esamų požeminių inžinerinių tinklų bei įrengimų vietas ir imtis priemonių apsaugoti statinius, saugotiną dirvožemį bei želdinius nuo galimos žalos;

4. Nepradėti žemės kasimo darbų miesto aikštėse, gatvėse, privažiavimuose bei keliuose, kol neįrengtos leidime kasti žemę nurodytos apylankos bei techninės eismo reguliavimo priemonės;

5. Prieš žemės kasimą veikiančių inžinerinių tinklų bei įrenginių apsaugos zonose suderinti su juos naudojančiomis įmonėmis saugos priemones, kasti žemę tik dalyvaujant pačiam darbų vadovui ir vykdyti elektros, šilumos tinklų, dujotiekio įmonių atstovų nurodymus (STR 1.06.01: 2016 " Statybos darbai. Statinio statybos priežiūra ").

Tranšėjų kasimas miesto gatvėms vykdomas rankiniu būdu, neužstatytose vietose, - vienakaušiais ekskavatoriais. Iškastas gruntas pilamas ant tranšėjos šlaito ne mažesniu kaip 0,5 m. atstumu nuo tranšėjos briaunos. Derlingos žemės sluoksnis supilamas atskirai, kuris užkasant tranšėją supilamas ant viršaus.

Arti esamų kabelių, kitų komunikacijų ir želdiniuose žemės darbus vykdyti tik rankiniu būdu. Vykstant žemės darbus želdiniai nepažeidžiami. Praeinant pro atskirus medžius kabeliai klojami vamzdžiuose nepažeidžiant medžių šaknų. Esami elektros kabeliai atkasami be smūgių, rankiniu būdu.

Atkastieji inžineriniai tinklai bei įrenginiai užpilami žeme, dalyvaujant juos naudojančių įmonių atstovams. Iškasos kelių važiuojamoje dalyje žeme užpilamos prižiūrint kelią naudojančios įmonės atstovui. Užpilamas gruntas sutankinamas. Apie užpylimo darbų pradžią įmonei pranešama ne vėliau kaip prieš parą.

Iškasus tranšėjas, sankryžose ir kitose vietose kur gali būti pėsčiųjų judėjimas, įrengti laikinus tiltelius pėstiesiems, ištiesti įspėjamąją signalinę juostą. Visais atvejais, užbaigus žemės darbus, žemės paviršiaus lygis turi būti toks, koks buvo iki darbų pradžios arba pakeistas pagal statinio projekto sprendinius.

Darbus vykdyti sekančia tvarka:

1. Iškasti tranšėją;
2. Iškasta tranšėja apvaloma nuo akmenų, šiukšlių; įrengiamas dugno pagrindas iš purios 10 cm storio; molio arba priemolio žemėje - smėlio pagrindas;
3. Pakloti vamzdžius sankirtose su gatvėmis, pravažiavimais, drenažiniais vamzdžiais, su kitais kabeliais bei komunikacijomis;
4. Pakloti kabelius;
5. Atlikti bandymus pagal firmos gamintojos reikalavimus;
6. Užpilti tranšėją žemėmis kartu atliekant grunto sutankinimą;
7. Atstatyti pažeistas dangas;
8. Sumontuoti galines movas ir prijungti kabelius;
9. Įjungti įtampą. Kabelius kloti sausoje tranšėjoje.

Esant aukštiesiems gruntiniams vandenims, jie pažeminami siurbliais arba adatiniais filtrais, vandenį nuleidžiant į esamus griovius arba lietaus kanalizacijos tinklus.

Dokumento žymuo	Lapas	Lapų	Laida
P22-20-TDP-E-AR	7	8	0



Pagrindinius montavimo darbus, kabelių paklojimą, galinių ir jungiamųjų movų montavimą, turi vykdyti specializuota organizacija, atestuota tokiems darbams. Montuojant kabelius griežtai laikytis technologinių kortelių ir kabelio gamintojo reikalavimų. Įtraukiant kabelius į vamzdžius, būtina naudoti skriemulius ir specialius piltuvus įstatomus į vamzdžius.

Paklojus kabelį vamzdžių angos turi būti užsandarinamos.

Atlikus statybos-montavimo darbus, pilnai atstatyti gerbūvj. Išvežti atliekamą gruntą ir statybinį laužą.

Dirbant šalia veikiančių ir veikiančiuose el. įrenginiuose privaloma vadovautis „Saugos eksploatuojant elektros įrenginius taisyklėmis“ (2010).

7. Statinio projekto dalies vykdymo priežiūros vadovo pareigos ir teisės

Statinio projekto dalies vykdymo priežiūros vadovas privalo:

1. Sutartyje numatytu laiku ir tvarka ar statinio projekto vykdymo priežiūros vadovo nurodymu lankytis statybvietyje, spręsti su jo prižiūrimos statinio projekto dalies sprendinių įgyvendinimu susijusius klausimus, informuoti statinio projekto vykdymo priežiūros vadovą apie priimtus sprendimus;

2. tikrinti, ar statybos darbai atliekami pagal jo prižiūrimos statinio projekto dalies sprendinius ir apie tai įrašyti į Statybos darbų žurnalą, pateikti statinio projekto vykdymo priežiūros vadovui savo išvadas dėl šios statinio dalies pripažinimo tinkama naudoti;

3. pasirašyti paslėptų statinio konstrukcijų ir paslėptų statybos darbų patikrinimo, inžinerinių tinklų, statinio inžinerinių sistemų, technologinių inžinerinių sistemų išbandymo, pripažinimo tinkamais naudoti aktus ir kitus statybos vykdymo dokumentus, jei jie atitinka prižiūrimos statinio projekto dalies sprendinius, normatyvinių statybos techninių, normatyvinių statinio saugos ir paskirties dokumentų reikalavimus (kai tokios pareigos numatytos Sutartyje);

4. drausti naudoti statybos produktus (statybines medžiagas, statybos gaminius, dirbinius) ir įrenginius, jei jie neatitinka statinio projekto dalies techninių specifikacijų, normatyvinių statybos techninių ir normatyvinių statinio saugos ir paskirties dokumentų reikalavimų, ir apie tai įrašyti į Statybos darbų žurnalą (Reglamento IV skyrius);

5. suderinus su statinio projekto vykdymo priežiūros vadovu, atlikti statinio projekto dalies sprendinių pakeitimus;

6. tikrinti, kaip vykdomi jo nurodymai ir reikalavimai. Jei jie nevykdomi, nedelsiant apie tai informuoti statinio projekto vykdymo priežiūros vadovą;

7. reikalauti iš rangovo [3.1] (jei statyba vykdoma rangos būdu) ar statytojo (užsakovo) (jei statyba vykdoma ūkio būdu) sustabdyti statinio statybą [3.27], įrašant šį reikalavimą į Statybos darbų žurnalą (Reglamento IV skyrius) ir raštu pranešant statinio projekto vykdymo priežiūros vadovui, kai:

8. nustatyta, kad statytojas (užsakovas) arba rangovas pažeidė statinio projekto dalies sprendinius, įgyvendinančius esminius statinių reikalavimus arba esminius statinio architektūros reikalavimus, ir pakeitė statinio projekte nurodytus statinio matmenis;

9. nustatyti normatyvinių statybos techninių dokumentų, normatyvinių statinio saugos ir paskirties dokumentų reikalavimų pažeidimai;

10. statomas statinys (statinio dalis) neatitinka statybą leidžiančiame dokumente [3.1] nurodytų pagrindinių statinio rodiklių (bent vieno iš jų, išskyrus atvejį, kai dėl nelaikančiųjų konstrukcijų keitimo pasikeičia statinio bendrasis plotas arba jo dalys) ir statinio naudojimo paskirties reikalavimų;

11. paaiškėja statinio projekto (dalies) ar statybos klaidos, dėl kurių atsirado statinio ar gretimai esančių statinių avarijos grėsmė (nustatyta, kad statinys yra avarinės būklės), ar gretimai esančių statinių avarijos grėsmė (nustatyta, kad statinys yra avarinės būklės), ar įvyko avarija.

Dokumento žymuo	Lapas	Lapų	Laida
P22-20-TDP-E-AR	8	8	0



1 Techninės specifikacijos statybos – montavimo darbams

Statybos – montavimo organizacija (bendrovė), vykdanči elektros tinklų montavimo darbus, privalo turėti licenziją (atestatą) šių darbų vykdymui.

Statytojas arba žemės darbų vadovas privalo:

1. Pradėti vykdyti žemės darbus tik po to, kai gavo statybos leidimą arba įgaliotų savivaldybės ir valstybės tarnautojų raštiškus pritarimus (kai jie yra reikalingi), statinio projektą arba su žemės darbų vykdymo vietoje esančių požeminių statinių, susisiekiama komunikacijų savininkais (naudotojais, valdytojais) suderintą žemės darbų vykdymo aprašą ir schemą (kai nereikalingas statinio projektas), statybos darbų žurnalą (kai jis privalomas) ir statinio nužymėjimo vietoje aktą su statinių nužymėjimo nuotraukomis (schemomis, planais).

2. Nustatyti laiku, bet ne vėliau kaip 2 paras iki darbų pradžios, pranešti įmonėms ar privatiems asmenims, kuriems priklauso kasimo zonoje esantys tinklai, taip pat kelių policijai, jei statybos aikštelė yra kelių ar kelio statinių apsauginėje zonoje, tikslų žemės kasimo darbų pradžios laiką ir pakviesti jų atstovus atvykti į vietą.

3. Žemės kasimo vietoje pažymėti esamų požeminių inžinerinių tinklų bei įrengimų vietas, nekilnojamų kultūros vertybių teritorijų bei jų apsaugos zonų ribas, imtis priemonių apsaugoti statinius, saugotiną dirvožemį bei želdinius nuo galimos žalos.

4. Nepradėti žemės kasimo darbų miestų aikštėse, gatvėse, privažiavimuose bei keliuose, kol neįrengtos leidime kasti žemę nurodytos apylankos bei techninės eismo reguliavimo priemonės.

5. Žemės kasimo darbus geležinkelio apsaugos zonoje vykdyti tik dalyvaujant įgaliotam geležinkelio tarnybos atstovui, kuris, prireikus privalo iškviešti suinteresuotų geležinkelio padalinių atstovus.

6. Prieš žemės kasimą veikiančių inžinerinių tinklų bei įrenginių apsaugos zonose suderinti su juos naudojančiomis įmonėmis saugos priemones, kasti žemę tik dalyvaujant pačiam darbų vadovui ir vykdyti elektros, šilumos tinklų, dujotiekio įmonės atstovo nurodymus.

Atkastieji inžineriniai tinklai bei įrenginiai užpilami žeme, dalyvaujant juos naudojančių įmonių atstovams. Iškasos kelių važiuojamoje dalyje žeme užpilamos prižiūrint kelią naudojančios įmonės atstovui. Užpilamas gruntas sutankinamas.

Apie užpylimo darbų pradžią šiai įmonei pranešama ne vėliau kaip prieš parą. Visais atvejais, užbaigus žemės darbus, žemės paviršiaus lygis turi būti toks, koks buvo iki darbų pradžios arba pakeistas pagal statinio projekto sprendinius.

Turi būti padaromos statomų požeminių komunikacijų geodezinės nuotraukos.



2 Techninės specifikacijos žemės darbams

2.1 TS-2.1 tranšėjų kasimas

Miesto gatvėmis vykdomas rankiniu būdu, neužstatytose vietose – vienakaušiais ekskavatoriais arba betranšėjiniu būdu klojant elektros kabelius. Iškastas gruntas pilamas ant tranšėjos šlaito ne mažesniu kaip 0.5m atstumu nuo tranšėjos briaunos. Iškasta tranšėja apvaloma nuo akmenų, šiukšlių; įrengiamas dugno pagrindas iš 10 cm storio smėlio sluoksnio.

Tranšėjų kasimas vertikaliomis sienelėmis be tvirtinimo leidžiamas:

piltame grunte iki 1.0 m gylio;
priesmėliuose iki 1.25 m gylio;
priemolio, molio žemėje iki 1.5 m gylio.

0	2023	STATYBOS LEIDIMUI, KONKURSUI, STATYBAI			
LAIDA	IŠLEIDIMO DATA	LAIDOS STATUSAS. KEITIMO PRIEŽASTIS (JEI TAIKOMA)			
KVAL. PATV. DOK. NR.				„Terasos – apžvalgos kalvos Sodų g. 2A, Vištyčio mstl., Vilkaviškio r. sav., naujos statybos projektas“	
13931	SPV	Mindaugas Gaigalas		Statinio numeris ir pavadinimas. Dokumento pavadinimas	Laida
18502	SPDV	Arvydas Lazauskas		Techninės specifikacijos	0
LT	Statytojas ir (arba) užsakovas Vilkaviškio rajono savivaldybės administracija			Dokumento žymuo P22-20-TDP-E-TS	Lapas 1
					Lapų 11



Mechanizuotas tranšėjų kasimas elektros kabelių apsaugos zonoje leidžiamas: vienakaušiais ekskavatoriais iki 50 % esamo kabelio gylio ir 1.0 m atstumu nuo esamo kabelio ašies; klojant kabelius betranšėjiniu būdu – 1.5 m atstumu nuo esamo kabelio.

Elektros kabeliai atkasami be smūgių, rankiniu būdu.

Leidžiami nuokrypiai nuo projektinės dugno altitudės:
kasant vienakaušiais ekskavatoriais +15 cm;
kasant tranšėjiniais ekskavatoriais +10 cm;

Grunto kasimas žiemos metu: purenimas pneumatiniiais instrumentais, naudojant kompresorius; grunto atšildymas, kasimo zoną uždengus gaubtais ir leidžiant krosnelių šilumą; grunto atšildymas elektra, aptvėrus šildomąjį plotą atstumu ne mažesniu kaip 3m ir pastačius įspėjamuosius ženklus; draudžiama virš esamų kabelių naudoti atvirą ugnį; galima kasti be paramstymų iki įšalimo gylio, išskyrus smėlį.

2.2 TS-2.2 kabelių paklojimas

Kabelių klojimo gyliai:
kontroliniai ir ryšio kabeliai – 0.7 m ;
kabeliai ariamoje žemėje – 1.0 m;
kabeliai po keliais, gatvėmis – 1.0 m;
kabeliai melioruotose žemėse- 0.8 m.

Minimalūs horizontalūs atstumai tarp lygiagrečiai klojamų kabelių ir komunikacijų:
tarp iki 10 kV įtampos jėgos ir kontrolinių kabelių – 0.1 m;
tarp kontrolinių kabelių – nenormuojama tarp klojamo ir esamo iki 10 kV įtampos kabelio, priklausančio kitai organizacijai – 0.5 m.
tarp klojamo kabelio ir esamų vamzdynų užstatytose teritorijose – 0.5 m.

Minimalūs vertikalūs atstumai prasilenkiant:
tarp klojamo ir esamo iki 10 kV įtampos kabelio –0.5 m;
tarp klojamo kabelio ir esamų vamzdynų –0.5 m.

Kabelis klojamas sausoje tranšėjoje Esant aukštiesiems gruntiniams vandenims, jie pažeminami siurbliais arba adatiniais filtrais. Vandenyms nuleidžiami į esamus griovius arba lietaus kanalizacijos tinklus. Tranšėja apvaloma nuo akmenų, šiukšlių, įrengiamas smėlio paklotas.

Prieš kabelio klojimą išskviečiamas techninės priežiūros inžinierius (užsakovas), kuris kartu su rangovu patikrina : tranšėjos gylį, posūkio kampus; kabelių atitikties deklaracijas ir sertifikatus; kabelių būgno patikrinimo aktu.

Kabelius kloti žiemos metu leidžiama: kabelius su popierine impregnuota izoliacija ne žemesnėje kaip 0°C temperatūroje; kabelius su plastmasine izoliacija temperatūroje nuo –7°C iki -20°C.

Žemesnėje temperatūroje kabelis prieš klojimą pašildomas trifaze srove patalpose, naudojant šildymo prietaisus.

Požeminiai kabeliai, movos, apsaugos įrenginiai, vamzdžiai turi turėti pastovius orientyrus arba žymos stulpelius. Žymos stulpeliai statomi 0.1 m atstumu nuo trasos posūkiuose, movų sujungimo vietose, iš abiejų pusių kertant kelius, komunikacijų susikirtimo vietose, prie įvadų į pastatus ir kas 100 m lygioje vietoje. Ariamose žemėse ženklai statomi ne rečiau kaip 500 m.

2.3 TS-2.3. tranšėjų užpylimas

Atliekamas dalinis kabelio užpylimas ne mažesniu kaip 10 cm storio sluoksniu:
priemolio žemėje – smėliu;
smėlio, priemolio žemėje – gruntu, iškastu iš tranšėjų, be akmenų, statybinių šiukšlių.

2.4 TS-2.4 įrengiama kabelių apsauga nuo mechaninių pažeidimų

žemos įtampos kabeliai 0.35 – 0.70m gylyje ir dažnų kasinėjimų vietose apsaugomi gaubtais arba paklojami vamzdžiuose.

Dokumento žymuo	Lapas	Lapų	Laida
P22-20-TP-E-TS	2	11	0



Signalinės juostos plotis vienam kabeliui – 10 cm, storis 0.5 mm. Signalinės juostos klojamos 0.3 m gylyje nuo žemės paviršiaus su užrašu “Dėmesio! Kabelis!”.

Užpilant tranšėją signalinė juosta turi būti išlyginta. Įrengus kabelių apsaugą elektros įrangos montavimo ir rangovo atstovai, kartu su užsakovo techninę priežiūrą atliekančiu inžinieriumi, patikrina trasą, parengia dengtų darbų aktą. Padaromos komunikacijų geodezinės nuotraukos.

Gruntas sutankinamas 20-30 cm sluoksniais mažosios komunikacijos priemonėmis, sutankinimo koeficientas 0.98. Klojant kabelius per laukus, užpilta tranšėja netankinama. Perėjimuose per kelius, gatves tranšėja užpilama smėliu, jį tankinant.

Vamzdžių galai, taip pat vamzdžiai sienoje, turi būti užhermetinti, kad į patalpas nepatektų drėgmė ir dujos. Turi būti numatytos priemonės, kad pro vamzdžius ir angas šulinyje išorėje į pastatų vidų nepatektų vanduo, smulkūs gyvūnėliai.

3 Techninės specifikacijos gatvių apšvietimo tinklams

3.1 0,4kV elektros kabelis

Eil. Nr.	Techniniai parametrai ir reikalavimai	Dydis, sąlyga
1.	Standartas	IEC 60502-1; HD 603;
2.	Tipiniai bandymai turi būti atlikti Europos Sąjungos šalies akredituotoje laboratorijoje turinčioje teisę sertifikuoti gaminius visoje ES	Pateikti sertifikatų ir bandymų protokolų kopijas
3.	Vardinė įtampa	1 kV
4.	Maksimalioji įtampa	1,2 kV
5.	Vardinis dažnis	50 Hz
6.	Eksploatavimo sąlygos	žemėje;
7.	Aplinkos temperatūra	-35 ... +35 °C
8.	Kabelio konstrukcija:	
8.1.	Laidininkų skaičius	Nustatoma užsakant: <ul style="list-style-type: none"> • 4; • 5
8.2.	Laidininkas	Laidininkas turi būti pagamintas iš Nustatoma užsakant: <ul style="list-style-type: none"> • vario; • aliuminio
8.3.	Laidininkų izoliacija	XLPE
8.4.	Kabelio gyslų spalvinis žymėjimas	Pagal HD308 S2:2002 arba IEC 60757
8.5.	Išorinis apvalkalas	Juodas UV spinduliams atsparus PVC
8.6.	Apsauginis sluoksnis tarp gyslų izoliacijos ir išorinio apvalkalo	Nustatoma užsakant: <ul style="list-style-type: none"> • užpildas;
9.	Maksimali ilgalaikė kabelio laidininko temperatūra	+ 90 °C
10.	Maksimali kabelio temperatūra esant trumpajam jungimui (5 s)	+ 250 °C
11.	Žemiausia klojimo temperatūra	-10 °C kabeliams su aliuminėmis gyslomis -5 °C kabeliams su varinėmis gyslomis
12.	Kabelio konstrukcija ir techniniai parametrai	Nustatoma užsakant pagal 1 lentelę
13.	Minimalus lenkimo spindulys	≤ 12xD D – išorinis kabelio skersmuo
14.	Tarnavimo laikas	> 40 metų
15.	Garantinis laikas	≥ 24 mėnesiai

3.2 Apsauginis vamzdis, klojamas atviru būdu

Eil. Nr.	Techniniai parametrai ir reikalavimai	Dydis, sąlyga
1.	Gaminio sertifikavimas	Sertifikuotas elektros kabelių

Dokumento žymuo	Lapas	Lapų	Laida
P22-20-TP-E-TS	3	11	0



Eil. Nr.	Techniniai parametrai ir reikalavimai	Dydis, sąlyga
		kanalizacijai
2.	Vamzdis pagamintas iš plastiko	HDPE
3.	Vamzdžių gabaritiniai matmenys	Nustatomi užsakant pagal 1 lentelę
4.	Vamzdžio išorinė sienelė	Nustatoma užsakant: <ul style="list-style-type: none"> • gofruota.
5.	Vamzdžio vidinė sienelė	Lygi
6.	Vamzdžio vidinio skersmens ir kabelio su daugiavielėmis gyslomis skersmens santykis	≥1,5 (kai vamzdžio ilgis < 35 m.) ≥1,85 (kai vamzdžio ilgis ≥ 35 m.)
7.	Plastikinių vamzdžių charakteristikos:	
8.1.	Tankis	800-960 kg/m ³
8.2.	Elastingumo modulis	≥750 MPa
8.3.	Mechaninis atsparumas	≥750 N
8.4.	Lydimosi indeksas	0,15÷0,5 g/10 min
8.5.	Darbo temperatūra	-20 ÷ +75 °C
8.6.	Atsparumas agresyviai aplinkai	Atsparūs daugumai rūgščių ir šarmų
9.	Vamzdžių įrengimui reikalingas smėlio paklotas	
10.	Tarnavimo laikas	≥ 40 metai
11.	Garantinis laikas	≥ 5 metai

Kabelių apsaugos vamzdžių gabaritiniai matmenys

1 lentelė

Išorinis vamzdžio skersmuo, mm	Vamzdžio ilgis, m	Vamzdžio sienelės storis ≥, mm	Minimalus vidinis vamzdžio skersmuo, mm
50	6 (12) *	4,6	40,7

* lankstūs vamzdžiai pateikiami ritėse suvynioti netrumpesni kaip 50 metrų su įtraukimo virve.

3.3 Kabelio gnybtų dėžutė SV 15

Montuojama atramoje,
IP 23 išpildymo.
Paskirtis – kabelio gyslų prijungimui

Pavadinimas Atšakinių gnybtų komplektas

4xKE10.1 ir 1xKE10.3 (10-35Al/1.5-25Cu)

Aprašymas SV15.115 komplekte yra trys gnybtai faziniams laidams, vienas papildomas KE10.1, vienas gnybtas nuliniam laidui KE10.3, 16 mm² ir 0,35 m ilgio išeminimo laidas su antgaliu.

Didžiausia sistemos įtampa: 1 kV

3.4 Automatinis jungiklis

Eil. Nr.	Techniniai parametrai ir reikalavimai	Dydis, sąlyga
1.	Standartas	LST EN 60947-1; LST EN 60947-2. Vadovautis galiojančiais standartais.
2.	Automatiniai jungikliai pažymėti ženklų	CE

Dokumento žymuo	Lapas	Lapų	Laida
P22-20-TP-E-TS	4	11	0



3.	Tipiniai bandymai turi būti atlikti akredituotoje ES laboratorijoje	Pateikti bandymų protokolų kopijas
4.	Automatiniai jungikliai gamykloje turi būti išbandomi	Pateikti bandymų protokolus kartu su automatiniais jungikliais
5.	Skirtas naudoti	Uždaroje nešildomoje patalpoje
6.	Aplinkos temperatūra	-25 °C ... +55 °C
7.	Santykinė oro drėgmė	≤ 95 %
8.	Pastatymo aukštis virš jūros lygio	≤ 1000 m
9.	Vardinė įtampa	230 V/400 V AC
10.	Maksimalioji įtampa	≥ 440 V
11.	Vardinis dažnis	50 Hz
12.	Vardinė izoliacijos įtampa	≥ 500 V
13.	Vardinė impulsinė įtampa	≥ 6 kV
14.	Vardinė srovė	Nurodomas užsakant: – ≥ 2 - 100 A;
15.	Atjungimo pajėgumas	Nurodomas užsakant: – ≥ 6 kA;
16.	Atsparumas susidėvimui (darbo ciklų skaičius): – elektrinis; – mechaninis	– ≥ 10000; – ≥ 20000.
17.	Atjungimo charakteristika	Nurodoma užsakant: – C;
18.	Apsaugos laipsnis	IP2X
19.	Prijungiamo laidininko skerspjūvis (vienoje fazėje)	Nurodomas užsakant (≤ 25 mm ²): – mm ² .
20.	Laidininko prijungimas	Nurodoma užsakant: – varžtiniais gnybtais; – varžtiniais apkabiniais gnybtais.
21.	Varžtiniai gnybtai (varžtiniai apkabiniai gnybtai)	Tinkantys viengysliams ir daugiagysliams laidams
22.	Atkabiklio poveikis	Nurodomas užsakant: – nuo šiluminės-elektromagnetinės apsaugos;
23.	Atkabiklio poveikio reguliatorius	Nurodoma užsakant: – be reguliatoriaus;
24.	Polių skaičius	Nurodoma užsakant: – 1; – 3;
25.	Tvirtinimo būdas	Nurodomas užsakant: – kaiščių (-io) pagalba ant montažinio DIN bėgelio (šynos);
26.	Korpuso medžiagos nedegumo kategorija	FV0 pagal LST EN 60695-11-10 (arba V0 pagal UL94)
27.	Ant automatinio jungiklio turi būti nurodoma	– Vardinė srovė; – Kategorija; – Mnemoschema; – Įjungimo ir išjungimo padėtys.
28.	Techniniai dokumentai:	– Automatinio jungiklio pasas (bandymo protokolai); – Transportavimo, montavimo instrukcijos lietuvių ir anglų kalbomis; – Eksploatavimo instrukcija lietuvių ir anglų kalbomis; – Gabaritinis brėžinys.
29.	Tarnavimo laikas	≥ 25 metai

Dokumento žymuo	Lapas	Lapų	Laida
P22-20-TP-E-TS	5	11	0

3.5 Pamatas

Gelžbetoninis pamatas VGAP-3 arba analogas

- Svoris – 370 kg;
- Aukštis H – 1200 mm;
- Aukštis H1 – 200 mm;
- Aukštis H2 – 103 mm;
- Aukštis H3 – 560 mm;
- Plotis B1 – 600 mm;
- Plotis B2 – 350 mm;
- Plotis B3 – 190 mm;
- Plotis B4 – 180 mm;
- Plotis B5 – 110 mm;
- Varžtų kiekis – 3 x 50mm
- Pagal brėžinį „Forma 2“
- Normatyvas LST EN 12390-3

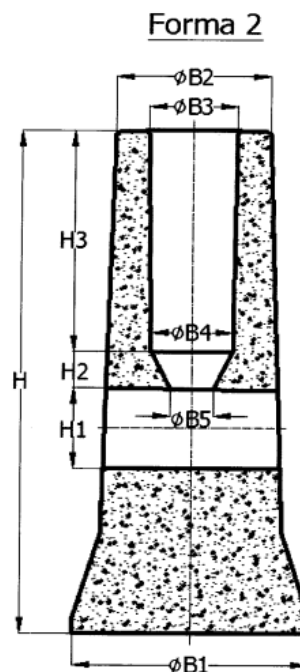

3.6 Atramos

Gatvių apšvietimo atrama

Kūginė, EN1461 karštai cinkuota atrama, skirta montuoti į betoninį pamatą. Metalo storis 3 mm. Atrama su įleidžiamomis serviso durelėmis, plokštele gnybtams tvirtinti, atramos įžeminimo kilpa. Ant atramos galima montuoti gatvės šviestuvo gembę arba prožektorių laikiklį

- H1 - aukštis virš žemės – 4,0 m;
- h - įleidimo aukštis – 0,5 m;
- D - apatinis diametras – 128 mm;
- d - viršutinis diametras – 60 mm;
- Svoris – 32 kg.

Dokumento žymuo	Lapas	Lapų	Laida
P22-20-TP-E-TS	6	11	0

- RAL 7021
- Normatyvas EN 40-5
-

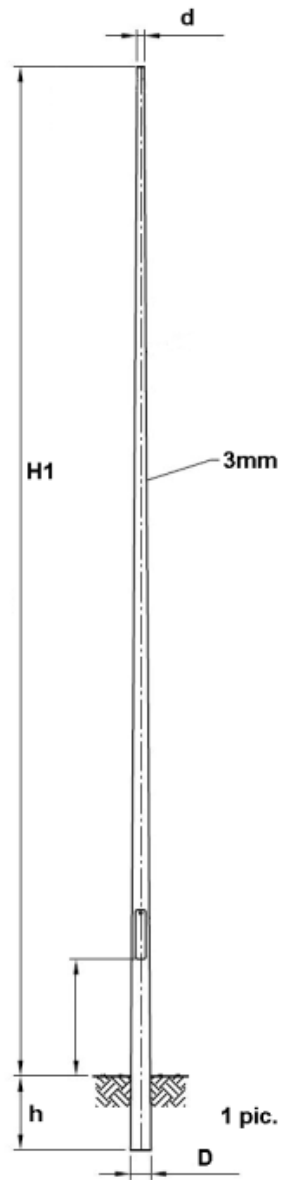

3.7 Šviestuvai apšvietimo 37 W 5180 lm arba analogas

Reikalavimas	Rodiklis
Šviestuvo tipas	Šviesos diodų moduliai (LED) ar lygiaverčiai šviestuvai

Dokumento žymuo	Lapas	Lapų	Laida
P22-20-TP-E-TS	7	11	0



Šviesos temperatūra, K	4000K ± 300K
Šviestuvo šviesinis efektyvumas (įvertinus šviesos nuostolius šviestuve)	Ne mažiau kaip 140 lm/W
Spalvų atkūrimo indeksas, CRI	Ne mažiau 70 (CRI≥70)
Šviestuvo tarnavimo laikas, valandos	≥100.000 valandų Siekiamas ne blogesnis nei L95 rodiklis prie Ta=25°C aplinkos temperatūros.
Darbo temperatūrų reikalavimas	Atitinkantis klimatinės sąlygas, bet ne mažesnis nei temperatūrų diapazonas: -30...+35 C°
Apsaugos klasė	Ne prasčiau IP66. Darbui lauko sąlygomis.
Konstruktinės atsparumo smūginėms apkrovoms klasė	Ne prasčiau IK09
Šiluminė apsauga	Šviestuvuose turi būti įrengta šiluminė apsauga, kuri neįprastomis temperatūrinėmis darbo sąlygomis sumažina šviesos ryškumą arba visai išjungia šviestuvą, taip apsaugodama šviestuvą nuo perkaitimo.
Šviestuvo atsparumas viršįtampiams: L/N-Ground ≥10 kV	L/N-Ground ≥10 kV
Nominali įtampa	Šviestuvai turi užtikrinti numatytą darbinį režimą prie nominalios įtampos 220-240V 50/60 Hz įtampos tinkle. Šviestuvo numatytas darbinis režimas turi būti nurodytas šviestuvo ENEC arba ENEC+ licencijoje/ sertifikate.
Galios faktorius	Šviestuvų galios faktoriaus koeficientas ne mažesnis nei 0,95
Elektrosaugos klasė	II
Tvirtinimas prie atramos	Tvirtinimas ant atramos, tvirtinimo Ø 60 mm.
Šviestuvo garantinis terminas	Ne mažiau 5 metai
Šviestuvo maitinimo šaltinio garantinis terminas	Ne mažiau 5 metai
Šviestuvo svoris	Šviestuvo svoris su maitinimo bloku – ne daugiau kaip 6,00 kg.
Atitikimas Direktyvoms ir standartams	Šviestuvai turi turėti sertifikatus arba testų ataskaitas pagrindžiančius šių standartų reikalavimų atitiktį: LST EN 60598-1; LST EN 60598-2-3; LST EN 62471; LST EN 55015; LST EN 61547; LST EN 61000-3-2; LST EN 61000-3-3; IEC 60068-2-11; IEC 62262;
Korpusas	Korpuso paviršius turi būti lygus ir turi užtikrinti savaiminį vandens ir nešvarumų pašalinimą. Nėra leidžiama įrengti priverstinio aušinimo elementų (pvz., ventiliatorių). Konstrukcija modulinė, tai yra elektros dalis atskirta nuo optikos dalies sumontuojant jas atskiruose moduluose, atskirtuose fizine pertvara
Sandarikliai	Silikoninės karščiui atsparios gumos tarpinės optikoje ir elektrinėje dalyje.
Optika	Pagaminta iš UV atsparios negelstančios medžiagos (PMMA)
Šviestuvo aptarnavimas	Aptarnavimui skirtas korpuso dangtis turi turėti fiksaciją skirtą

Dokumento žymuo

P22-20-TP-E-TS

Lapas

8

Lapų

11

Laida

0



	įtvirtinti dangtį šviestuvo aptarnavimo metu. Vykdam aptarnavimo darbus maitinimo šaltinio dalis, atidaroma ir uždaroma be įrankių, nenuimant šviestuvo nuo atramos ar gembės ir nekeičiant šviestuvo padėties
--	--

Šviestuvai kryptinio apšvietimo 14 W arba analogas

Reikalavimas	Rodiklis
Šviestuvo tipas	Šviesos diodų kryptiniai (LED) ar lygiaverčiai šviestuvai 
Šviesos temperatūra, K	4000K ± 300K
Šviesos kampas (°):	18-25
Šviestuvo šviesinis efektyvumas (įvertinus šviesos nuostolius šviestuve)	Ne mažiau kaip 112 lm/W
Spalvų atkūrimo indeksas, CRI	Ne mažiau 70 (CRI≥70)
Šviestuvo tarnavimo laikas, valandos	≥100.000 valandų Siekiamas ne blogesnis nei L95 rodiklis prie Ta=25°C aplinkos temperatūros.
Darbo temperatūrų reikalavimas	Atitinkantis klimatinės sąlygas, bet ne mažesnis nei temperatūrų diapazonas: -30...+35 C°
Apsaugos klasė	Ne prasčiau IP66. Darbui lauko sąlygomis.
Konstruktinės atsparumo smūginėms apkrovoms klasė	Ne prasčiau IK09
Šiluminė apsauga	Šviestuvuose turi būti įrengta šiluminė apsauga, kuri neįprastomis temperatūrinėmis darbo sąlygomis sumažina šviesos ryškumą arba visai išjungia šviestuvą, taip apsaugodama šviestuvą nuo perkaitimo.
Šviestuvo atsparumas viršįtampiams: L/N-Ground ≥10 kV	L/N-Ground ≥10 kV
Nominali įtampa	Šviestuvai turi užtikrinti numatytą darbinį režimą prie nominalios įtampos 220-240V 50/60 Hz įtampos tinkle. Šviestuvo numatytas darbinis režimas turi būti nurodytas šviestuvo ENEC arba ENEC+ licencijoje/ sertifikate.
Galios faktorius	Šviestuvų galios faktoriaus koeficientas ne mažesnis nei 0,95
Elektrosaugos klasė	II
Tvirtinimas prie atramos	Tvirtinimas prie atramos
Šviestuvo garantinis terminas	Ne mažiau 5 metai
Šviestuvo maitinimo šaltinio garantinis terminas	Ne mažiau 5 metai
Atitikimas Direktyvoms ir standartams	Šviestuvai turi turėti sertifikatus arba testų ataskaitas pagrindžiančius šių standartų reikalavimų atitikimą: LST EN 60598-1; LST EN 60598-2-3; LST EN 62471; LST EN 55015; LST EN 61547; LST EN 61000-3-2; LST EN 61000-3-3;

Dokumento žymuo	Lapas	Lapų	Laida
P22-20-TP-E-TS	9	11	0



	IEC 60068-2-11; IEC 62262;
Korpusas	Korpuso paviršius turi būti lygus ir turi užtikrinti savaiminį vandens ir nešvarumų pašalinimą. Nėra leidžiama įrengti priverstinio aušinimo elementų (pvz., ventiliatorių). Konstrukcija modulinė, tai yra elektros dalis atskirta nuo optikos dalies sumontuojant jas atskiruose moduluose, atskirtuose fizine pertvara
Sandarikliai	Silikoninės karščiui atsparios gumos tarpinės optikoje ir elektrinėje dalyje.
Optika	Pagaminta iš UV atsparios negelstančios medžiagos (PMMA)
Šviestuvo aptarnavimas	Aptarnavimui skirtas korpuso dangtis turi turėti fiksaciją skirtą įtvirtinti dangtį šviestuvo aptarnavimo metu. Vykdam aptarnavimo darbus maitinimo šaltinio dalis, atidaroma ir uždaroma be įrankių, nenuimant šviestuvo nuo atramos ar gembės ir nekeičiant šviestuvo padėties

3.8 Įžeminimo elementai cinkuoti techniniai reikalavimai

Eil. Nr.	Techniniai parametrai ir reikalavimai	Dydis, sąlyga
1.	Standartai	ISO 9001:2000; ISO 14001:2004
2.	Strypo medžiaga	Plienas
3.	Strypo padengimas	≥ 0,07 mm. Cinko danga (Plieniam strypui)
4.	Strypo diametras	≥ 20 mm.
5.	Strypus jungianti mova žalvarinė arba varinė	srėginė arba užsipresuojanti
6.	Įžeminimo sistemos jungiamieji elementai	plieno; cinkuoto plieno
7.	Sistema nenaudojama	Visų tipų transformatorinėse ir skirstomuosiuose punktuose
8.	Įžeminimo sistemos efektyvumo laikotarpis	≥ 15 metai

3.9 Cinkuota plieno juosta techniniai reikalavimai

Naudojama kaip įžeminimo laidininkas. Karštu galvaniniu būdu apdirbta gamyklinio cinkavimo cinkuota juosta, 40x4, 30x4, 25x4 mm. Žemėje paklotos cinkuotos juostos storis privalo būti ne mažesnės kaip 150 mikronų. Naudojama įžeminimo laidininkų sujungimui. Pagal standarto LST EN 62561-2. (IEC 62561-2:2012, modifikuotas)

3.10 5 MP IR įvairaus židinio, kupolinė vaizdo kamera

- > 5 MP 1/2,7 colio CMOS vaizdo jutiklis, mažas skaisčiai ir didelės raiškos vaizdas.
- > Išėjimai maks. 5 MP (2960 × 1668) @ 25/30 kadrų per sekundę.
- > Integruotas IR šviesos diodas ir maks. apšvietimo atstumas yra 40 m.
- > ROI, SVC, SMART H.264+/H.265+, AI H.264/H.265, kodavimas po filtro, lankstus kodavimas, taikomas įvairioms pralaidumo ir saugojimo aplinkoms.
- > Sukimosi režimas, WDR, 3D NR, HLC, BLC, skaitmeninis vandenženklis, taikomas įvairioms stebėjimo scenoms.

Dokumento žymuo	Lapas	Lapų	Laida
P22-20-TP-E-TS	10	11	0



- > Naudodamas gilaus mokymosi algoritmą, jis palaiko: vaizdo metaduomenis, išmanųjį garso aptikimą, IVS, veido aptikimą, išmanųjį objektų aptikimą, žmonių skaičiavimą ir kt.
- > Signalizacija: 2 in, 1 out; garsas: 1 įvestis, 1 išvestis; palaiko maks. 512 GB Micro SD kortelė, įmontuotas MIC.
- > 24V AC/12 VDC/PoE maitinimo šaltinis; ePoE.
- > IP67 ir IK10 apsauga.

Elektroninis užrakto greitis Automatinis/rankinis 1/3 s–1/100 000 s

Min. Apšvietimas 0,0009 lux@F1.5 (spalva, 30 IRE)
0,0005 lux@F1.5 (B/W, 30 IRE)
0 lux (šviestuvus įjungtas)

S/N santykis >56 dB

Apšvietimo atstumas 40 m (131,23 pėdos) (IR)

Apšvietimo įjungimo/išjungimo valdymas Auto;Zoomprio; vadovas

Šviestuvo numeris 3 (IR šviesos diodas)

Kampo reguliavimas Panas: 0°–355°
Pakreipimas: 0°–65°
Pasukimas: 0°–355°

Objektyvas

Objektyvo tipas Motorizuotas vari-focal

Objektyvo laikiklis \varnothing 14

Židinio nuotolis 2,7 mm–13,5 mm

Maks. Diafragma F1.5

Matymo laukas H: 114-32°; V: 58°–17°; D: 138°–36°

Rainelės valdymas Automatinis

Artimas fokusavimo atstumas 0,8 m (2,62 pėdos)

	Objektyvas	Aptikti	Stebėti	Atpažinti	Identifikuoti
DORI atstumas	W	64,0 m (209,97 pėdos)	25,6 m (83,99 pėdos)	12,8 m (41,99 pėdos)	6,4 m (20,99 pėdos)
	T	210,0 m (688,98 pėdos)	84,0 m (275,89 pėdos)	42,0 m (137,80 pėdų)	21,0 m (68,90 pėdų)

Dokumento žymuo	Lapas	Lapų	Laida
P22-20-TP-E-TS	11	11	0



MEDŽIAGŲ IR DARBŲ KIEKIŲ ŽINIARAŠTIS

Eil.Nr.	Pavadinimas	Mato vienetas	Kiekis	Pastabos
I SKYRIUS. MEDŽIAGOS				
1.	Apšvietimo atrama kuginė, (RAL 7021), h-4m	Vnt.	3	
2.	Gnybtynas SV-15	Vnt.	3	
3.	Automatinis išjungėjas montuojamas atramoje C2A	Vnt.	3	
4.	Apšvietimo atramos pamatas su guma, VGAP-3	Kompl.	3	
5.	Apšvietimo atramų įžeminimas 30Ω: Elektrodai d20x1,5 m – 4 vnt; Antgalis – 1 vnt. Plieninė cinkuota juosta 40x4 – 2 m; Kryžminė jungtis – 1 vnt; Antikorozinė pasta;	Kompl.	3	
6.	Skydo įžeminimas 10Ω: Elektrodai d20x1,5 m – 6 vnt; Antgalis – 1 vnt. Plieninė cinkuota juosta 40x4 – 3 m; Kryžminė jungtis – 1 vnt; Antikorozinė pasta;	Kompl.	1	
7.	1kV kabelis Cu - 5x4 montavimui žemėje	m	20*	
8.	1kV kabelis Cu - 3x4 montavimui žemėje	m	35*	
9.	1kV kabelis Cu - 3x2,5 montavimui žemėje	m	54*	
10.	Signalinė juosta „Kabelis“	m	100*	
11.	1kV kabelis Cu – 3x1,5 XLPE izoliacija montavimui atramoje	m	17	
12.	Elektrotechninis HDPE apsauginis vamzdis d50	m	134*	
13.	Parkinis apšvietimo LED šviestuvai, 4000K, 37W, IP66, IK09,	Kompl.	3	
14.	Kryptinis LED šviestuvai 14 W, 4000 K, IP66, IK09	Kompl.	1	
15.	Paskirstymo skydas ant pamato pagal Br.02	Kompl.	1	
16.	Kupolinė vaizdo stebėjimo kamera su laikikliu, RAL 7021	Kompl.	1	
17.	Tinklo kabelis Cat.5 FTP	m	40*	
II SKYRIUS. DARBAI				
18.	Išorės apšvietimo šviestuvų su LED lempomis montavimas	Vnt.	4	

0	2022-07	STATYBOS LEIDIMUI, KONKURSUI, STATYBAI			
LAIDA	IŠLEIDIMO DATA	LAIDOS STATUSAS. KEITIMO PRIEŽASTIS (JEI TAIKOMA)			
KVAL. PATV. DOK. NR.			Statinio projekto pavadinimas „Terasos – apžvalgos kalvos Sodų g. 2A, Vištyčio mstl., Vilkaviškio r. sav., naujos statybos projektas“		
13931	SPV	Mindaugas Gaigalas	Statinio numeris ir pavadinimas. Dokumento pavadinimas Medžiagų ir darbų kiekių žiniaraštis	Laida	
18502	SPDV	Arvydas Lazauskas		0	
LT	Statytojas ir (arba) užsakovas Vilkaviškio rajono savivaldybės administracija		Dokumento žymuo P22-20-TDP-E-MDZ	Lapas 1	Lapų 2



Medžiagų ir darbų kiekių žiniaraštis

19	Iki 100 A galios automatinių jungiklių montavimas spintose	Vnt.	3	
20	Paleidimo - reguliavimo įtaisų skydelių montavimas, tvirtinant prie atramos	Vnt.	3	
21	Apšvietimo atramos montavimas	Vnt.	3	
22	Pamato atramai montavimas	Vnt.	3	
23	Tranšėjos kasimas/užkasimas rankiniu būdu	m	100	
24	Grunto tankinimas mažosios mechanizacijos priemonėmis, kai gruntas išlyginamas rankiniu būdu(I-II grupės gruntas)	100m3	0,28	
25	Kabelio tiesimas tvirtinant uždedamomis apkabomis, kai 1m kabelio masė iki 3kg	m	32	
26	Kabelio tiesimas vamzdžiuose, kai kabelio masė iki 1kg	m	134	
27	Signalinės juostos paklojimas tranšėjoje virš pakloto kabelio	km	0,1	
28	Polietileninių iki 100 mm skersmens vamzdžių paklojimas	m	134	
29	Įžeminimo kontūro įrengimas iš vieno elektrodo iki 5 m ilgio su horizontalia įžeminimo šyna iki 1m ilgio	Kompl.	4	
30	Paskirstymo spintos montavimas ant pamato	Vnt.	1	
31	Vaizdo kameros montavimas	Vnt.	1	
32	Įžeminimo kontūro varžos matavimas	Vnt.	4	
33	Kabelio izoliacijos varžos matavimas	Kompl.	1	
34	Laidų ir kabelių gyslų markiravimas	Kompl.	1	
35	Geodezinė nuotrauka, trąsos nužymėjimas	Kompl.	1	
36	Išpildomoji dokumentacija	Kompl.	1	

* Žvaigždutėmis pažymėti rodikliai baigus statybą ir atlikus kadastrinius matavimus gali turėti neesminių nukrypimų.

Pastaba:

1. Visi darbai objekte turi būti atlikti iki galo, turi būti tinkamas tolimesnei eksploatacijai. Po statybos darbų neturi pablogėti kitų dalių ir teritorijos eksploatacinės savybės – jie turi likti ne blogesnės būklės, nei buvo iki darbų pradžios.
2. Darbai vykdomi, vadovaujantis gamintojų nustatytais instrukcijomis darbui su medžiagomis, gaminiais bei įrengimais.
3. Medžiagų, įrenginių ir darbų kiekių žiniaraštis turi būti skaitomas kartu su brėžiniais, aiškinamuoju raštu ir techninėmis specifikacijomis.
4. Sąnaudų kiekių žiniaraščiai - sprendiniuose numatytų statybos produktų, įrenginių ir statybos darbų neto kiekiai. Rangovas, atsižvelgdamas į darbų specifiką ir brėžinius, montavimo technologijas, kiekius papildomai turi persiskaičiuoti pats.
5. Nurodyti darbai turi būti įvertinti kompleksiskai, kartu su visais palydinčiais darbais.
6. Visi darbai, kurie gali būti laikomi pagrindais numatomais techniniame/darbo projekte suprojektuotų darbų užbaigimui ir tinkamam teritorijos, pastato ir pastato sistemų eksploatavimui, turi būti numatyti rangovo pasiūlyme, nepriklausomai nuo to, ar jie yra parodyti brėžiniuose arba apibūdinti šiame dokumente ar ne.
7. Atsakingų tarnybų iškvietimas derinamas atskirai.

Dokumento žymuo	Lapas	Lapų	Laida
P22-20-TDP-E-MDZ	2	2	0

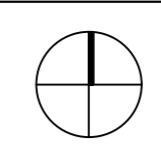
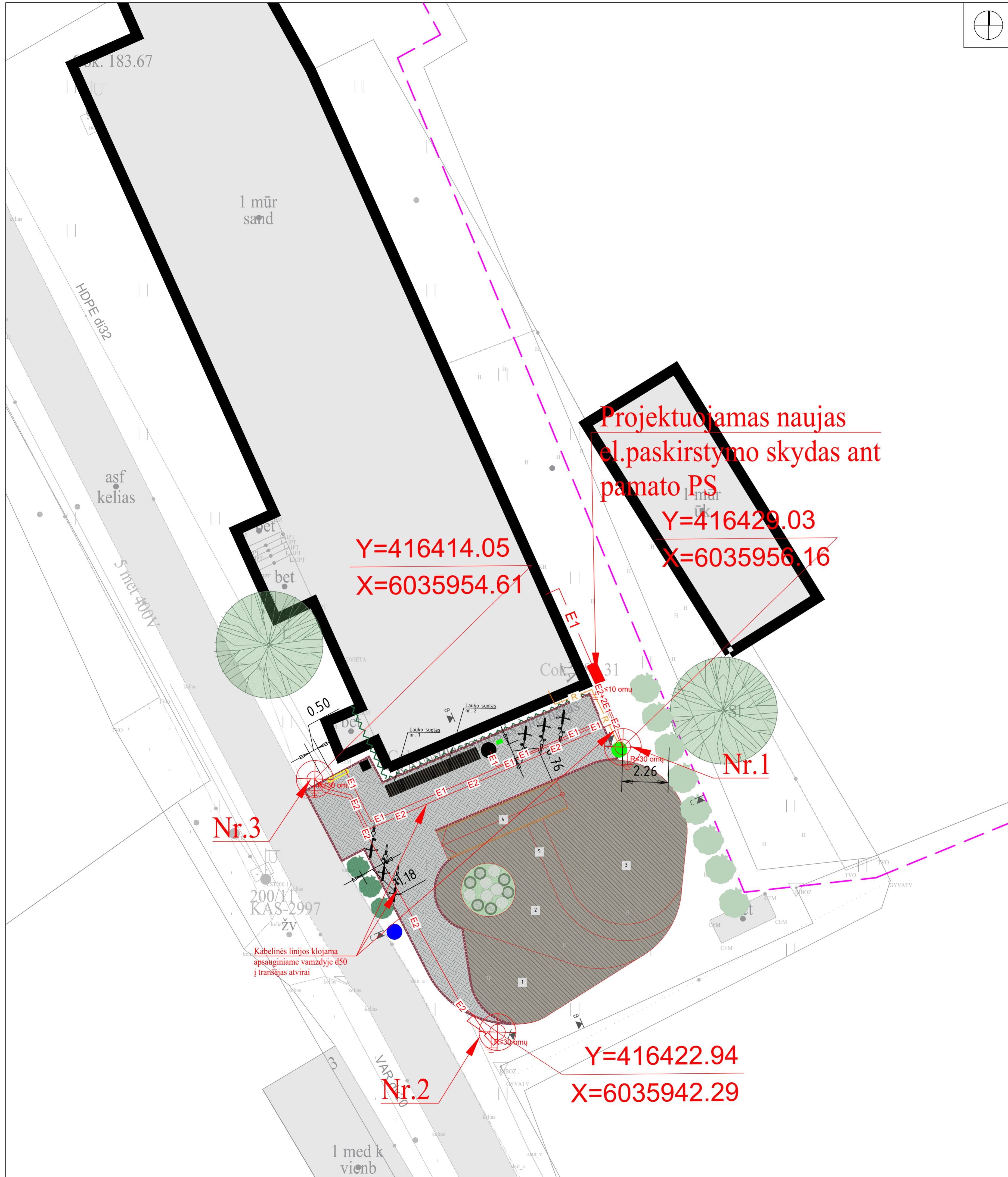

SUTARTINIAI ŽYMĖJIMAI (RIBOS)

	ESAMŲ PASTATŲ KONTŪRAS		VERTIKALI APŽELDINTA SIENA
	DANGŲ SUSIKIRTIMO RIBA		JAPANESE HOLLY „GLORIE GEM“ AUGALAS
	PROJEKTUOJAMAS GAZONINIS BORTAS (H-3CM)		PURPURINIS KARKLAS
	PROJEKTUOJAMAS MEDINIS PANDUSO BORTAS		MISKANTAS KININIS
	SKLYPO APSAUGOS ZONA (1 M)		FIELD CALAMINT AUGALAS
	TERMO MEDIENA		ESAMI MEDŽIAI
	AŽŪRINĖS TRINKELĖS (71,83 KV.M)		PJŪVIO VIETA
	TERASA NR. 1 (18,50 KV.M)		ŠIUKŠLIADĖŽĖ
	TERASA NR. 2 (27,44 KV.M)		LAUKO SUOLAI
	TERASA NR. 3 (146,03 KV.M)		INFORMACINIS STENDAS
	PANDUSAS ŽN (9,53 KV.M)		DVIRAČIŲ STOVAI
	SEDĖJIMO PAKOPA (4,25 KV.M)		VANDENS PUNKTAI
	VĒLIAVOS STOVAS		TELEFONŲ KROVIMO STOTELĖ
	VAIZDŲ STEBĖJIMO KAMERA		

- Projektuojama kabelinė apšvietimo linija, vamzdyje d50
- Projektuojama kabelinė jėgos linija, vamzdyje d50
- Projektuojama apšvietimo atrama h-4 m, LED šviestuvai
- Projektuojamas elektros paskirstymo skydas ant pamato
- Projektuojama pakartotinas įžeminimas
- Projektuojamas LED kryptinis šviestuvai, vėliavos apšvietimui
- Projektuojama kabelinė ryšių linija, vamzdyje d50

0	2023	Statybos leidimui, konkursui ir statybai	
Laida	Data	Laidos statusas keitimo priežastis (jei taikoma)	
Kval. patv. dok. Nr.		KOMPLEKSAS/PROJEKTO PAVADINIMAS „Terason - apžvalgos kalvos Sodų g. 2A, Vištyčio mstl., Vilkaviškio r. sav., naujos statybos projektas“	
13931	SPV	M. Gaigalas	
18502	SPDV	A. Lazauskas	
Sklypo plano dalis			
DOKUMENTO PAVADINIMAS			Laida
Sklypo planas M 1:100			0
LT	STATYTOJAS IR (ARBA) UŽSAKOVAS Vilkaviškio rajono savivaldybės administracija	DOKUMENTO ŽYMUO P22-20-TDP-E-B-01	Lapas Lapų 1 1

PASKIRSTYMO SKYDAS, KOMUTACINIAI KOMPONENTAI SWITCHBOARD, COMMUTATION COMPONENTS		KABELIO MARKĖ, SKERSPJŪVIS, ILGIS, m CABLE TYPE, SIZE, LENGTH, m		SIMPOLIS SYMBOL	APRKOVA LOAD			
NOMINALI APSAUGOS APARATO SROVĖ, A NOMINAL CURRENT OF PROTECTIVE DEVICE, A					GR. CIRC.	Pi, kW	I, A	ENERGIJOS IMTUVO PAVADINIMAS CONSUMER DESCRIPTION

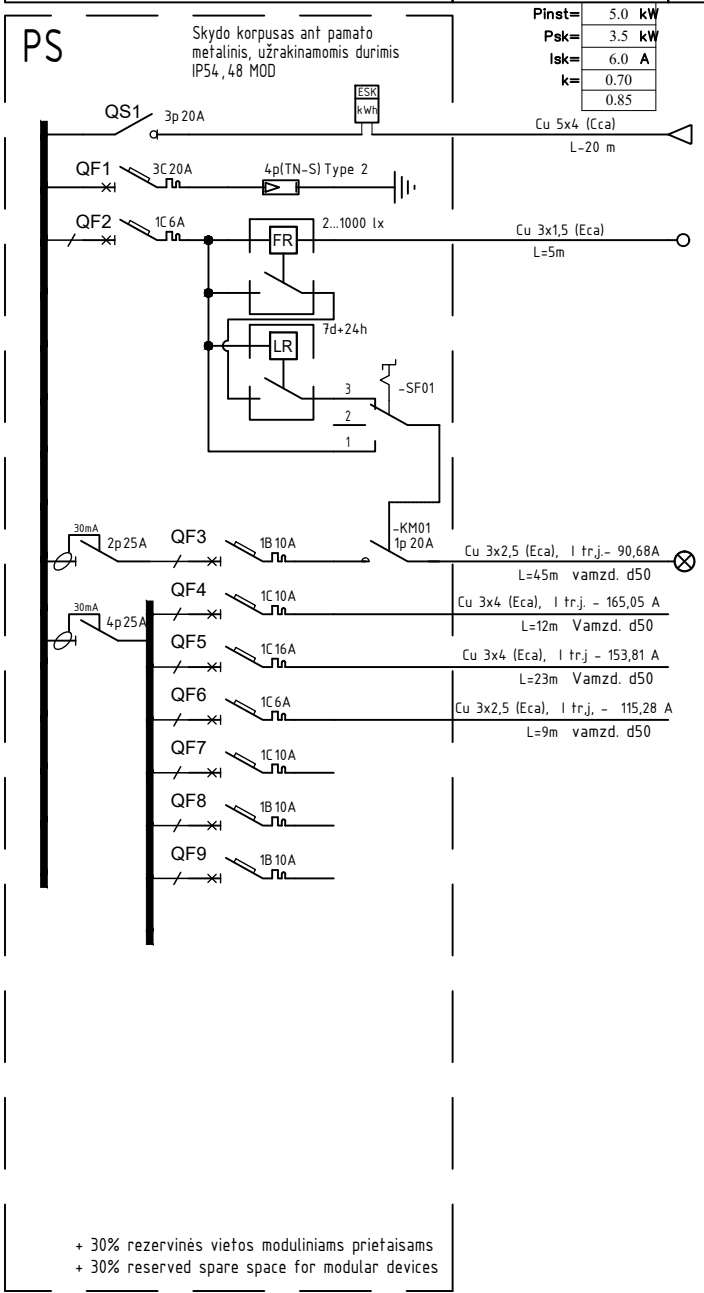

GR. CIRC.	Pi, kW	I, A	ENERGIJOS IMTUVO PAVADINIMAS CONSUMER DESCRIPTION
			Ivadas iš JS-1
			Viršįtampių iškroviklis
			Apšvietumo jutiklis
			Foto relė
			programuojamas paros ir savaitės laikmatis
			Trijų padėčių selektorius automatinis/išjungta/ijungta
APS1	0.4	2.0	Teritorijos apšvietimo stulpai - 37,0W IP66 - 3 vnt.
KS1	0.5	2.6	Telefono įkrovimo stotelė
REK	1.0	5.1	Info stendas
REKF	0.2	0.3	Vaizdo kamera
	0.0	0.0	Rezervas
	0.0	0.0	Rezervas

0	2023	STATYBOS LEIDIMUI, KONKURSUI		
LAIDA	IŠLEIDIMO DATA	LAIDOS STATUSAS. KEITIMO PRIEŽASTIS (JEI TAIKOMA)		
KVAL. PATV. DOK. NR.			STATINIO PROJEKTO PAVADINIMAS	
13931	SPV	Mindaugas Gaigalas	„Terasos - apžvalgos kalvos Sodų g. 2A, Vištyčio mstl., Vilkaviškio r. sav., naujos statybos projektas“	
18502	SPDV	Arvydas Lazauskas	DOKUMENTO PAVADINIMAS	
			PASKIRSTYMO SPINTOS PS PRINCIPINĖ SCHEMA	
			LAIDA	0
LT	STATYTOJAS IR (ARBA) UŽSAKOVAS		DOKUMENTO ŽYMUO	
	Vilkaviškio rajono savivaldybės administracija		P22-20-TDP-E-B-02	
			LAPAS	LAPŲ
			1	1

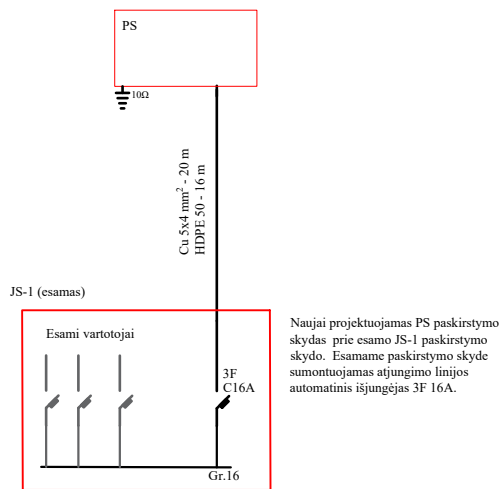
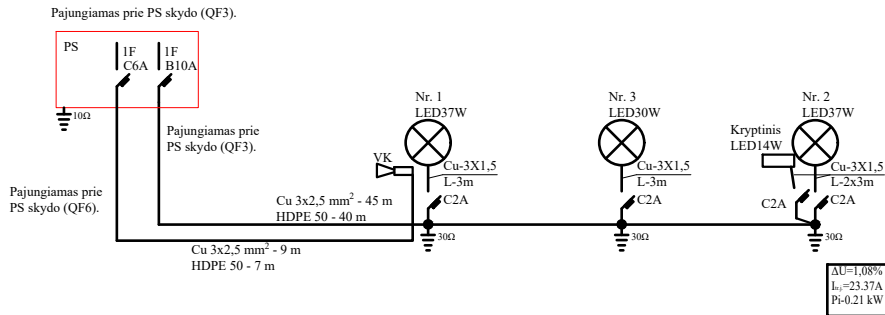

Sutartiniai žymėjimai:



Proj. apšvietimo atrama su šviestuvu



Proj. apsaugos aparatas atramoje



Proj. atramos įžeminimas, įžeminimo varža ≤ 30Ω;



Proj. kabelinė linija apsauginiame vamzdyje;



Pastabos:

1. Projektas atliktas pagal EIBT ir AEIT reikalavimus.
2. Kabelių klojimo gylis 0,7-1,0 m, po keliais ir įvažiavimais kabeliai klojami 1,2 m gylyje.
3. Visas kabelis klojamas vamzdyje;
4. Susikirtimo vietose su kitomis inžinerinėmis komunikacijomis, darbus vykdyti iškvietus atstovus, atsikasti rankiniu būdu;
5. Po tinklų klojimo atstatyti anksčiau būvusias dangas;
6. Prisijungimo prie esamo apšvietimo tinklo tikslinti rangos metu.
7. Naujai projektuojamas atramas įžeminti, įžeminimo varža ≤ 30Ω;

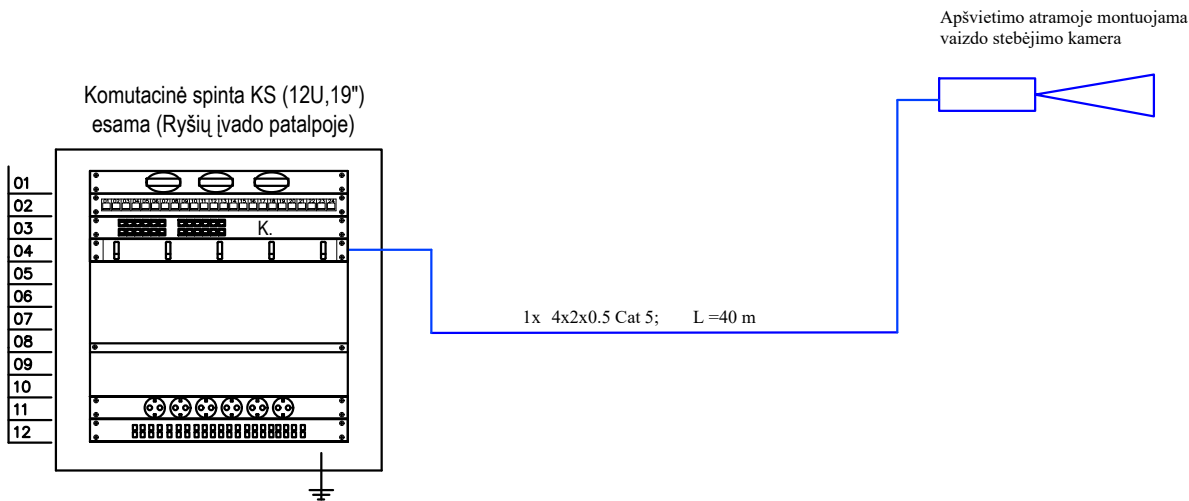
0	2023	STATYBOS LEIDIMUI, KONKURSUI		
LAIDA	IŠLEIDIMO DATA	LAIDOS STATUSAS. KEITIMO PRIEŽASTIS (JEI TAIKOMA)		
KVAL. PATV. DOK. NR.			STATINIO PROJEKTO PAVADINIMAS	
13931	SPV	Mindaugas Gaigalas	„Terasos - apžvalgos kalvos Sodų g. 2A, Vištyčio mstl., Vilkaviškio r. sav., naujos statybos projektas“	
18502	SPDV	Arvydas Lazauskas	DOKUMENTO PAVADINIMAS	LAIDA
			Vienlinijinė jungimo schema	0
LT	STATYTOJAS IR (ARBA) UŽSAKOVAS		DOKUMENTO ŽYMUO	LAPAS
	Vilkaviškio rajono savivaldybės administracija		P22-20-TDP-E-B-03	LAPŲ
				1
				1



Sutartiniai žymėjimai:

-  Proj. vaizdo kamera montuojama apšvietimo atramoje;
-  Proj. ryšių kabelinė linija;

0	2023	STATYBOS LEIDIMUI, KONKURSUI		
LAIDA	IŠLEIDIMO DATA	LAIDOS STATUSAS. KEITIMO PRIEŽASTIS (JEI TAIKOMA)		
KVAL. PATV. DOK. NR.			STATINIO PROJEKTO PAVADINIMAS	
13931	SPV	Mindaugas Gaigalas	„Terasos - apžvalgos kalvos Sodų g. 2A, Vištyčio mstl., Vilkaviškio r. sav., naujos statybos projektas“	
18502	SPDV	Arvydas Lazauskas	DOKUMENTO PAVADINIMAS	LAIDA
			Ryšių sujungimo schema	0
LT	STATYTOJAS IR (ARBA) UŽSAKOVAS		DOKUMENTO ŽYMUO	LAPAS
	Vilkaviškio rajono savivaldybės administracija		P22-20-TDP-E-B-04	LAPŲ
				1
				1

KYBARTŲ KULTŪROS CENTRAS

Savivaldybės biudžetinė įstaiga, J. Basanavičiaus g. 40, LT – 70416 Kybartai, Vilkaviškio rajono savivaldybė,
tel. (8 342) 30 635, faks. (8 342) 30635, el. p. kybartucentras@kybartukc.lt.
Duomenys kaupiami ir saugomi Juridinių asmenų registre, kodas 185612434

Vilkaviškio rajono savivaldybės
administracijos direktoriui

2022-10-19 Nr. IS- 109
I 2022-10-18 Nr. (07)(2.14.) SD-

DĖL ELEKTROS TINKLO PRIJUNGIMO SĄLYGŲ IŠDAVIMO

Siunčiame elektros tinklo prijungimo sąlygas rengiamam techniniam darbo projektui.

1. Statinio projekto pavadinimas: Terasos – apžvalgos kalvos Sodų g. 2A, Vištyčio mstl., Vilkaviškio r. sav., naujos statybos projektas.
2. Statytojas (Užsakovas) – Vilkaviškio rajono savivaldybė.
3. Statybos rūšis – nauja statyba.
4. Rengiamame projekte bus suprojektuota: terasa – apžvalgos kalva, įrengiamas apšvietimas bei kiti įrenginiai (telefonų krovimo stotelė, vaizdo stebėjimo kamera).
PRIDEDAMA. Prijungimo sąlygos, 1 lapas.

Direktorė

Asta Vencienė

PRIJUNGIMO SĄLYGOS

Parengta: 2022-10-19
Galioja iki: 2023-10-19

Objekto pavadinimas: Terasa – apžvalgos kalva.
Objekto adresas: Sodų g. 2A, Vištyčio mstl., Vištyčio sen., Vilkaviškio r. sav.

1. Šios prijungimo sąlygos išduodamos naujai projektuojamam terasos – apžvalgos kalvos apšvietimui ir kitiems įrenginiams įrengti, prijungiant prie esamų Vištyčio kultūros namų pastato vidaus elektros tinklo.

Objekto elektros įrenginių prijungimui parinktas prijungimo taškas atsižvelgiant į techninius ir ekonominius rodiklius.

2. Vadovaujantis Elektros įrenginių įrengimo bendrųjų taisyklių reikalavimais įrengti kabelinę elektros liniją nuo objekto iki projektuojamos terasos.

3. Parengti elektros tinklo schemą ir ją suderinti su suinteresuotomis šalimis, kurių teisės gali būti pažeistos vykdant elektros įrenginių montavimo darbus.

4. Techniniai sprendimai:

4.1. Naujo objekto įvadinį kabelį prijungti prie elektros spintos JS-1, esančios pastato viduje. Kabelio prijungimui spintoje sumontuoti trifazį C-16A automatinį jungiklį. Nutiesti vario 5x4 mm² skerspjūvio kabelinę elektros liniją iki projektuojamo objekto.

4.2. Objekte suvartotai elektros energijai įrengti kontrolinį elektros skaitiklį.

4.3. Naujai leidžiama prijungti iki 5 kW galingumo elektros įrenginius jei jie netrukdytų Kybartų kultūros centro, Vištyčio kultūros namų veiklai.

Direktorė



Asta Vencienė

Parengė
Atsakingas už Kybartų kultūros centro elektros ūkį Virgilijus Mikšta
Tel. +370 620 42568, el.p. v.miksta@sdg.lt

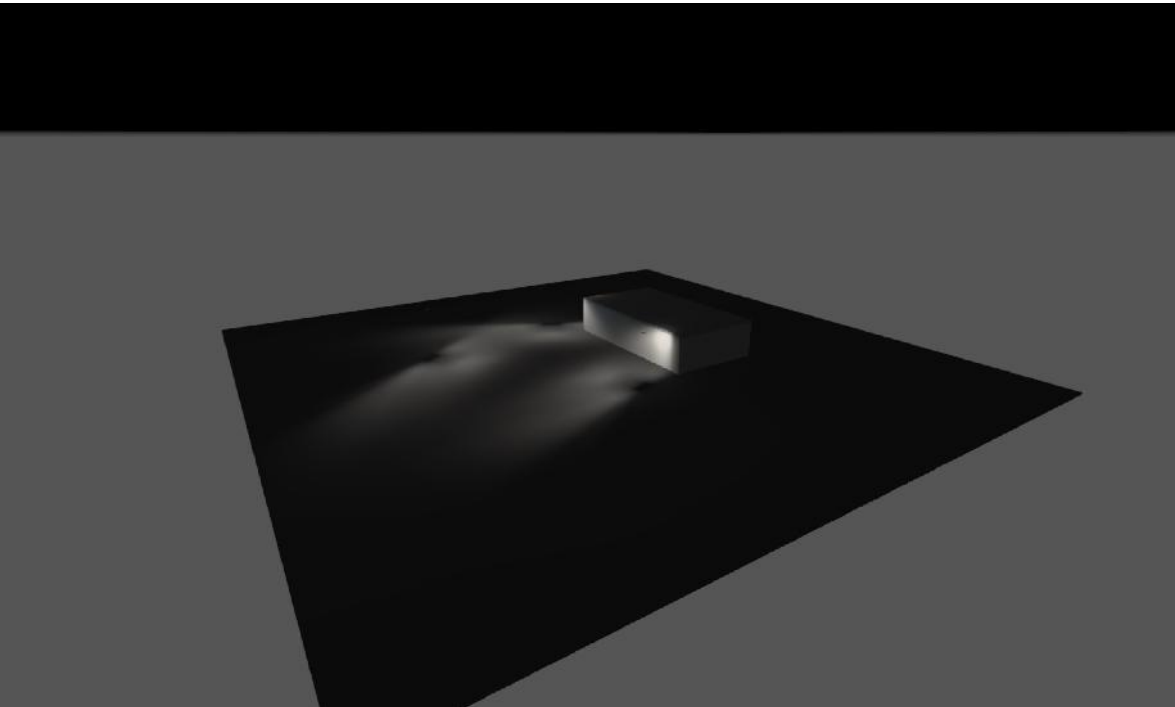

Site 1

Description

terasa

Luminaire list

Φ_{total} 21209 lm	P_{total} 296.0 W	Luminous efficacy 71.7 lm/W
-----------------------------------	-------------------------------	--------------------------------

pcs.	Manufacturer	Article No.	Article name	P	Φ	Luminous efficacy
3	Cooper Lighting	LXF.LXT-PA1-90-72 7-U-T2R-HSS	LXF/LXT Lexington HID/LED	37.0 W	4255 lm	115 lm/W
1	Unilamp	1901-A-A-901-XX	Mini TUBE - Catenary	14.0 W	1574 lm	112.4 lm/W

Product data sheet

Cooper Lighting - LXF/LXT Lexington HID/LED

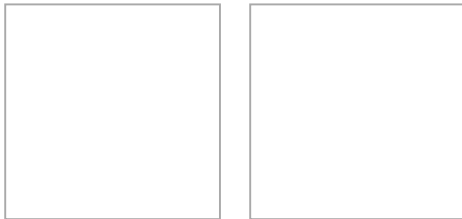

Article No.	LXF.LXT-PA1-90-727-U-T2R-HSS
P	37.0 W
Φ_{Lamp}	-
$\Phi_{Luminaire}$	4255 lm
η	-
Luminous efficacy	115 lm/W
CCT	2700 K
CRI	70

Aluminum housing, top, and base, Greater than 98% life at 60,000 hours (40°C) (LED), Up to 140 lumens per watt, Lumen packages ranging from 2,000 – 11,000 lumens, Self-aligning pole-top fitter fits 2-3/8" and 3" O.D. tenons, Optional NEMA photocontrol receptacle, Five-year warranty (LED)

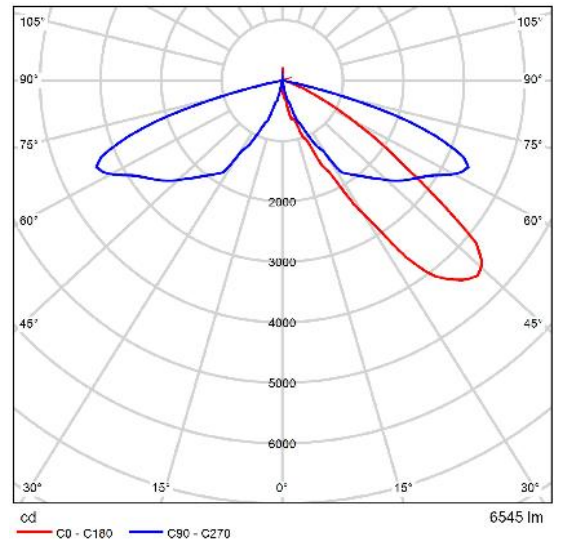

Polar LDC

Product data sheet

Unilamp - Mini TUBE - Catenary



Article No.	1901-A-A-901-XX
P	14.0 W
Φ_{Lamp}	1850 lm
$\Phi_{Luminaire}$	1574 lm
η	85.08 %
Luminous efficacy	112.4 lm/W
CCT	3259 K
CRI	80

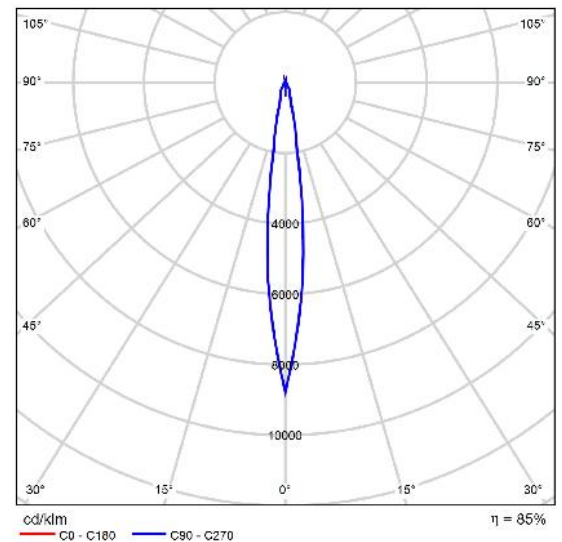

Polar LDC

TUBE a family of cylindrical shaped wall light, ceiling light and Area light. It is available in 3 different sizes. They are protected from the ingress of dust and water and are used in both outdoor and indoor environments. Operating with high lumen output LED in 3 color temperature 2700K, 3000K and 4000K. TUBE can solve many lighting tasks in modern architectural surrounds and are widely used in illuminating columns and facades. The body components are made from extruded and LM6 die-cast aluminium which make them highly corrosion resistant to any extreme environment. The bollard and pole light version gives a great level of downward light in respect to the lighting pollution issue.

Spec

- Designed, Manufactured and Tested according to IEC 60598-1, IEC 60598-2-1, IEC 60598-2-2 and VDE regulations.
- LM6 Die Cast Aluminium and Extruded Aluminium body.
- Stainless steel screws.
- Nano Ceramic surface conversion.
- Double layer coating.
- Safety glass cover.
- Post-cured silicone gasket.
- High quality LED module and driver.

Site 1 (Light scene 2)

Surface result object 1

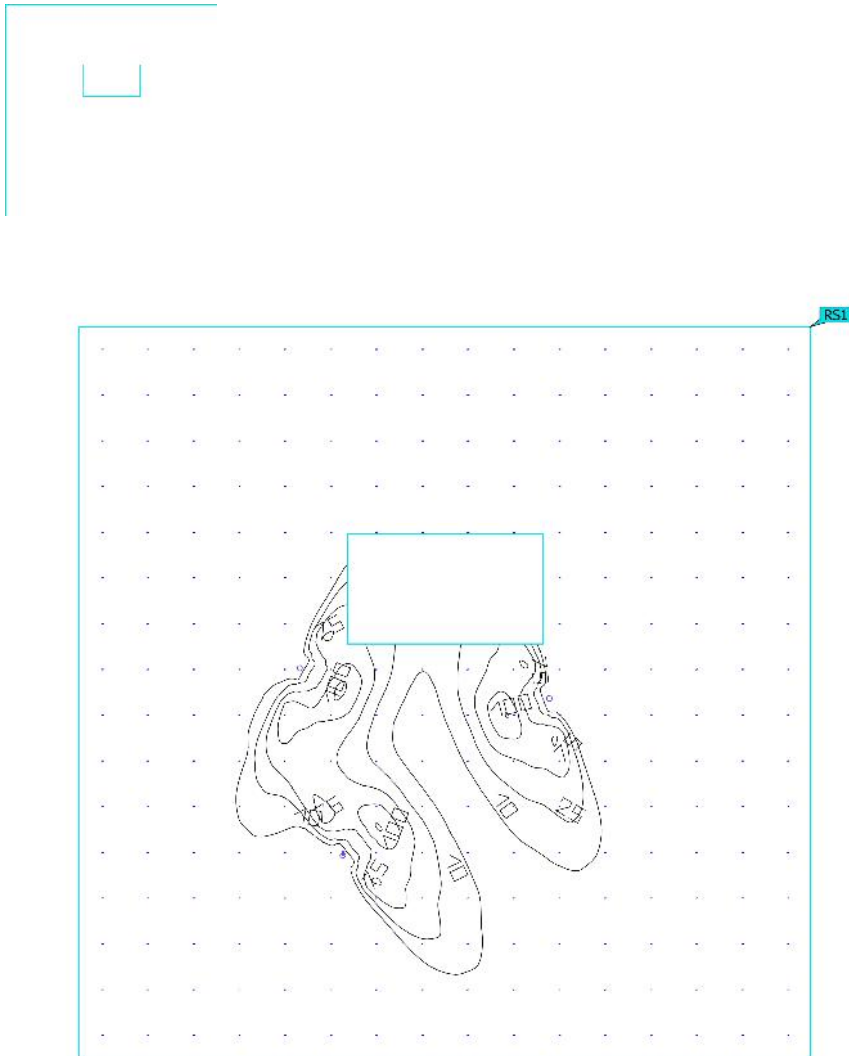

Properties	\bar{E}	E_{min}	E_{max}	$U_0 (g_1)$	g_2	Index
Surface result object 1 Perpendicular illuminance (adaptive) Height: 0.000 m	5.91 lx	0.00 lx	105 lx	0.00	0.00	RS1

Utilisation profile: DIALux presetting (5.1.4 Standard (outdoor transportation area))

Notes on planning:
The calculation of the results is based purely on the direct light component. The effect of reflected light has not been considered.



DZŪKIJOS-SUVALKIJOS SAUGOMŲ TERITORIJŲ DIREKCIJA

Biudžetinė įstaiga, Kampelių g. 10, Aleknonių k., Simno sen., LT-64351 Alytaus r. sav. Tel. +370 315 49540, el. p. dzukija.suvalkija@saugoma.lt
Duomenys kaupiami ir saugomi Juridinių asmenų registre, kodas 306109963

MB "Susisiekimo komunikacijų sprendimai"
Mindaugui Gaigalui,
info@sksp.lt

2023-10- Nr. (7.17 Mr)-SD-
I 2023-10-04 prašymą

DĖL PROJEKTO SPRENDINIŲ SUDERINIMO

Vadovaujantis Vištyčio regioninio parko ir jo zonų ribų planu, patvirtintu Lietuvos Respublikos Vyriausybės 2010 m. birželio 2 d. nutarimo Nr. 670 „Dėl Vištyčio regioninio parko ir jo zonų ribų plano patvirtinimo“ bei Vištyčio regioninio parko tvarkymo planu, patvirtintu Lietuvos Respublikos aplinkos ministro 2010 m. birželio 15 d. įsakymo Nr. D1-501 „Dėl Vištyčio regioninio parko tvarkymo plano patvirtinimo“, rengiamas Terasos - apžvalgos kalvos Sodų g. 2A, Vištyčio mstl., Vilkaviškio r. sav., naujos statybos projektas (toliau – Projektiniai sprendiniai), patenka į Vištyčio regioninio parko Vištyčio urbanistinį draustinį (konservacinio funkcinio prioriteto zoną).

Prašyme pateikti Projektiniai sprendiniai neprieštarauja Vištyčio regioninio parko nuostatų, patvirtintų Lietuvos Respublikos Vyriausybės 2023 m. liepos 12 d. nutarimo Nr. 561 „Dėl Lietuvos Respublikos Vyriausybės 1999 m. balandžio 29 d. nutarimo Nr. 490 „Dėl regioninių parkų nuostatų patvirtinimo“ pakeitimo”, reikalavimų (toliau - Nuostatai).

Projekto sprendiniai atitinka Nuostatus.

Kraštovaizdžio apsaugos skyriaus vedėja

Ingrida Ignatavičienė

DETALŪS METADUOMENYS

Dokumento sudarytojas (-ai)	Dzūkijos-Suvalkijos saugomų teritorijų direkcija 306109963, Kampelių g. 10, Aleknonių k., LT-64351 Alytaus r.
Dokumento pavadinimas (antraštė)	DĖL PROJEKTO SPRENDINIŲ SUDERINIMO
Dokumento registracijos data ir numeris	2023-10-05 Nr. SD-2836
Dokumento gavimo data ir dokumento gavimo registracijos numeris	–
Dokumento specifikacijos identifikavimo žymuo	ADOC-V1.0
Parašo paskirtis	Pasirašymas
Parašą sukūrusio asmens vardas, pavardė ir pareigos	Ingrida Ignatavičienė, Skyriaus vedėja, Kraštovaizdžio apsaugos skyrius
Sertifikatas išduotas	INGRIDA IGNATAVIČIENĖ LT
Parašo sukūrimo data ir laikas	2023-10-05 16:41:15 (GMT+03:00)
Parašo formatas	XAdES-X-L
Laiko žymoje nurodytas laikas	2023-10-05 16:41:32 (GMT+03:00)
Informacija apie sertifikavimo paslaugų teikėją	EID-SK 2016, AS Sertifitseerimiskeskus EE
Sertifikato galiojimo laikas	2022-06-22 17:39:55 – 2027-06-21 23:59:59
Informacija apie būdus, naudotus metaduomenų vientisumui užtikrinti	"Registravimas" paskirties metaduomenų vientisumas užtikrintas naudojant "RCSC IssuingCA, VI Registru centras - i.k. 124110246 LT" išduotą sertifikatą "DBSIS, Informatikos ir ryšių departamentas prie Lietuvos Respublikos vidaus reikalų ministerijos, i.k.188774822 LT", sertifikatas galioja nuo 2022-05-19 16:48:06 iki 2025-05-18 16:48:06
Pagrindinio dokumento priedų skaičius	–
Pagrindinio dokumento priedamų dokumentų skaičius	–
Priedamo dokumento sudarytojas (-ai)	–
Priedamo dokumento pavadinimas (antraštė)	–
Priedamo dokumento registracijos data ir numeris	–
Programinės įrangos, kuria naudojantis sudarytas elektroninis dokumentas, pavadinimas	DBSIS, versija 3.5.74.2
Informacija apie elektroninio dokumento ir elektroninio (-ių) parašo (-ų) tikrinimą (tikrinimo data)	Atitinka specifikacijos keliamus reikalavimus. Visi dokumente esantys elektroniniai parašai galioja (2023-10-17 10:13:27)
Paieškos nuoroda	–
Papildomi metaduomenys	Nuorašą suformavo 2023-10-17 10:13:27 DBSIS



**VALSTYBĖS SIENOS APSAUGOS TARNYBA
PRIE LIETUVOS RESPUBLIKOS VIDAUS REIKALŲ MINISTERIJOS**

Biudžetinė įstaiga, Savanorių pr. 2, LT-03116 Vilnius, tel.: (8 5) 271 9305 / 233 1352,
faks.: (8 5) 271 9306/233 1365/271 7344, el. p. dvks@vsat.vrm.lt.
Duomenys kaupiami ir saugomi Juridinių asmenų registre, kodas 188608252

MB Inout.designstudio
El.p. info@sksp.lt

Nr. (21)-14-

DĖL PROJEKTO SPRENDINIŲ DERINIMO

Valstybės sienos apsaugos tarnyba prie Lietuvos Respublikos vidaus reikalų ministerijos pagal kompetenciją išnagrinėjo parengto projekto „Terasos – apžvalgos kalvos Sodų g. 2A, Vištyčio mstl., Vilkaviškio r. sav., naujos statybos projektas“ sprendinius ir juos derina be pastabų.

Tarnybos Migracijos valdybos patarėjas,
atliekantis Turto valdymo valdybos
viršininko funkcijas

Žydrūnas Karčiauskas

DETALŪS METADUOMENYS

Dokumento sudarytojas (-ai)	Valstybės sienos apsaugos tarnyba prie Lietuvos Respublikos vidaus reikalų ministerijos
Dokumento pavadinimas (antraštė)	Dėl projekto sprendinių derinimo
Dokumento registracijos data ir numeris	2023-10-02 Nr. 21-14-2040
Dokumento gavimo data ir dokumento gavimo registracijos numeris	-
Dokumento specifikacijos identifikavimo žymuo	ADOC-V1.0
Parašo paskirtis	Pasirašymas
Parašą sukūrusio asmens vardas, pavardė ir pareigos	Žydrūnas Karčiauskas valdybos viršininkas
Parašo sukūrimo data ir laikas	2023-10-02 10:50
Parašo formatas	Trumpalaikio galiojimo (XAdES-T)
Laiko žymoje nurodytas laikas	2023-10-02 10:58
Informacija apie sertifikavimo paslaugų teikėją	EID-SK 2016
Sertifikato galiojimo laikas	2021-02-24 10:32 - 2026-02-23 23:59
Parašo paskirtis	Registravimas
Parašą sukūrusio asmens vardas, pavardė ir pareigos	Vilija Mizgirytė vyriausioji specialistė
Parašo sukūrimo data ir laikas	2023-10-02 11:09
Parašo formatas	Trumpalaikio galiojimo (XAdES-T)
Laiko žymoje nurodytas laikas	2023-10-02 11:10
Informacija apie sertifikavimo paslaugų teikėją	RCSC IssuingCA
Sertifikato galiojimo laikas	2023-04-12 11:55 - 2025-04-11 11:55
Informacija apie būdus, naudotus metaduomenų vientisumui užtikrinti	-
Pagrindinio dokumento priedų skaičius	0
Pagrindinio dokumento priedamų dokumentų skaičius	0
Programinės įrangos, kuria naudojantis sudarytas elektroninis dokumentas, pavadinimas	Elpako v.20230929.4
Informacija apie elektroninio dokumento ir elektroninio (-ių) parašo (-ų) tikrinimą (tikrinimo data)	Tikrinant dokumentą nenustatyta jokių klaidų (2023-10-02)
Elektroninio dokumento nuorašo atspausdinimo data ir ją atspausdinęs darbuotojas	2023-10-02 nuorašą suformavo Vilija Mizgirytė
Paieškos nuoroda	-
Papildomi metaduomenys	-



VILKAVIŠKIO RAJONO SAVIVALDYBĖS ADMINISTRACIJA

Biudžetinė įstaiga, S. Nėries g. 1, 70147 Vilkaviškis, tel. (8 342) 60 062, faks. (8 342) 60 066,
el. p. savivaldybe@vilkaviskis.lt

Duomenys kaupiami ir saugomi Juridinių asmenų registre, kodas 188774441

MB Inout.designstudio
info@sksp.lt

2023-10-

Nr. (07)(2.14.) SD-E-

DĖL PRITARIMO PROJEKTO SPRENDINIAMS

Vilkaviškio rajono savivaldybės administracija pritaria MB „Inout.designstudio“ rengiamo projekto „Terasos – apžvalgos kalvos Sodų g. 2A, Vištyčio mstl., Vilkaviškio r. sav. naujos statybos projektas“ projektiniams sprendiniams.

Juridinio skyriaus vedėja, atliekanti
Administracijos direktoriaus funkcijas

Vilma Kolpakoviėnė